

栃木県民スポーツ大会中央大会市対抗の部

日付 平成25年10月20日(日) 競技場 県立温水プール館

種目	1位	2位	3位	4位	5位	6位	7位	8位
青年男子 100m自由形	穴澤 俊宏 宇都宮市 56.21	山崎 奎輔 小山市 58.61	齋藤 真己 さくら市 59.52	諏訪 貴洋 足利市 1:00.01	福田 和之 鹿沼市 1:01.28	中尾 亘孝 栃木市 1:01.95	渡邊 駿 下野市 1:06.31	山田 将也 佐野市 1:07.28
青年男子 100m背泳ぎ	荒川 和也 小山市 1:05.88	長谷川湧起 栃木市 1:07.38	濱田 深太 宇都宮市 1:08.06	齋藤 信之 足利市 1:08.65	立澤 裕樹 佐野市 1:16.29			
青年男子 100m平泳ぎ	齋藤 優太 足利市 1:10.37	野城 将貴 小山市 1:13.91	岡田 隆晴 宇都宮市 1:14.35	大川原裕一 鹿沼市 1:14.51	鈴木 博也 栃木市 1:20.78	大塚 暁 佐野市 1:30.75	外山 宗樹 下野市 1:32.58	柴田 隼人 真岡市 1:50.69
青年男子 100mバタフライ	成瀬 順也 小山市 1:03.19	佐藤浩太郎 足利市 1:05.07	鈴木 優也 栃木市 1:07.10	津村 樹 宇都宮市 1:07.31	細川 拓己 真岡市 1:15.12	小川 将也 下野市 1:16.29		
青年男子 200m個人メドレー	齋藤 優太 足利市 2:20.13	佐々木翔大 小山市 2:28.59	濱田 深太 宇都宮市 2:28.84	小川 悟史 栃木市 2:29.80	齋藤 真己 さくら市 2:31.66	柴宮 悠弥 佐野市 2:50.47	渡邊 駿 下野市 3:01.96	
青年男子 200mメドレーリレー	宇都宮市 1:55.33	足利市 1:56.08	小山市 1:57.70	さくら市 2:01.09	栃木市 2:02.07	佐野市 2:09.37	鹿沼市 2:12.39	下野市 2:13.47
壮年男子 50m自由形	齋藤 哲 さくら市 25.92	伊藤 康倫 宇都宮市 26.84	萩原 修樹 大田原市 27.09	遠藤 悟 佐野市 27.52	竹村 和之 足利市 28.60	元吉 誠 栃木市 30.81	吉沢 弘道 鹿沼市 32.42	中村 智明 下野市 32.78
壮年男子 50m背泳ぎ	江田 滝久 足利市 31.74	三井 剛 佐野市 31.88	坂野 溪師 宇都宮市 32.12	山田 尚 小山市 32.17	小林 俊文 栃木市 32.79	小高 良知 大田原市 32.87	長島 篤史 さくら市 37.86	田村 剛 鹿沼市 40.80
壮年男子 50m平泳ぎ	吉富 亮一 宇都宮市 33.69	中村 明史 さくら市 34.89	森 敦士 小山市 36.60	大木 啓輔 佐野市 36.95	小林 明 足利市 37.76	渡邊 義章 日光市 39.11	山崎 忠 真岡市 42.15	滝澤 浩司 栃木市 44.57
壮年男子 50mバタフライ	神保 雅聡 小山市 27.91	齋藤 哲 さくら市 28.73	島田 隆行 大田原市 29.75	小林 峰之 宇都宮市 30.05	三井 剛 佐野市 31.22	竹村 季之 足利市 31.65	小林 俊文 栃木市 32.85	笹沼 隆志 日光市 34.90
壮年男子 200m個人メドレー	江田 滝久 足利市 2:36.17	牧野 哲也 宇都宮市 2:37.87	山田 尚 小山市 2:40.83	遠藤 悟 佐野市 2:47.25	元吉 誠 栃木市 2:51.32	長島 篤史 さくら市 2:53.63	江川 茂 矢板市 4:38.00	
壮年男子 200mメドレーリレー	小山市 2:03.37	宇都宮市 2:03.68	佐野市 2:07.36	足利市 2:08.46	大田原市 2:17.49	栃木市 2:24.51	鹿沼市 2:33.76	
一般女子 50m自由形	渡辺 聖火 宇都宮市 29.65	堀越万里あ 足利市 30.37	川嶋左知子 栃木市 30.58	長谷川千晃 佐野市 32.49	渡邊 妙絵 矢板市 33.27	大関 美穂 小山市 34.05	西岡 華子 下野市 35.24	黒崎 初美 真岡市 40.39
一般女子 50m背泳ぎ	星 江美 宇都宮市 34.46	矢之貴 礼 足利市 35.79	秋野 玲奈 小山市 38.10	黒崎 佳代 真岡市 40.08	立澤 彩佳 佐野市 41.34	大川原恵利 鹿沼市 42.61		
一般女子 50m平泳ぎ	星 江美 宇都宮市 39.26	加藤 貴子 佐野市 39.68	岡村 理絵 足利市 39.81	山野井圭子 栃木市 40.01	大川原沙苗 鹿沼市 40.72	島村 直美 真岡市 48.43		
一般女子 50mバタフライ	古谷 美優 宇都宮市 32.74	山口 美香 足利市 32.74	柴田 恵子 佐野市 35.02	加藤 育江 真岡市 37.88	渡邊 妙絵 矢板市 40.20	川嶋左知子 栃木市 43.62		
混成男子 200mリレー	足利市 1:43.46	宇都宮市 1:43.49	さくら市 1:49.00	佐野市 1:50.65	小山市 1:51.00	栃木市 1:51.13	大田原市 1:57.75	鹿沼市 1:57.95
一般女子 200mリレー	宇都宮市 2:00.84	足利市 2:06.07	佐野市 2:07.55	真岡市 2:25.33				

栃木県民スポーツ大会中央大会町対抗の部

日付 平成25年10月20日(日) 競技場 県立温水プール館

種目	1位	2位	3位	4位	5位	6位	7位	8位
青年男子	小松原俊紀	古内 尊	根本 大成					
100m自由形	岩舟町 59.69	野木町 1:04.88	上三川町 1:12.54					
青年男子	三浦 直己	根間 裕智	室井 和也					
100m背泳ぎ	上三川町 1:09.03	岩舟町 1:15.97	那須町 1:17.94					
青年男子	小林 雄大							
100m平泳ぎ	岩舟町 1:15.97							
青年男子	大島 圭介							
100mバタフライ	岩舟町 1:04.81							
青年男子	大島 圭介	三浦 直己						
200m個人メドレー	岩舟町 2:26.51	上三川町 2:32.57						
青年男子	岩舟町	上三川町						
200mメドレーリレー	2:02.20	2:14.70						
壮年男子	佐竹 彰	館野 信英	市瀬 明	上岡 幸蔵				
50m自由形	那須町 29.80	野木町 32.87	上三川町 33.93	岩舟町 35.81				
壮年男子	島田 雅人	荒牧 恵文	佐々木智法					
50m背泳ぎ	岩舟町 38.10	那珂川町 42.60	野木町 49.31					
壮年男子	大日方貴雄	平山 竜夫	市瀬 明	田中 宜夫				
50m平泳ぎ	野木町 42.32	那須町 43.19	上三川町 43.43	岩舟町 44.45				
壮年男子	大森 雄嗣	北浦 洋次	植竹 雄司	田中 宜夫				
50mバタフライ	上三川町 28.54	那須町 35.78	野木町 38.78	岩舟町 45.64				
壮年男子	大森 雄嗣	大島 裕						
200m個人メドレー	上三川町 2:48.86	岩舟町 2:59.43						
壮年男子	岩舟町	野木町						
200mメドレーリレー	2:31.92	2:49.14						
一般女子	菊地 明子	青木 菜摘	大森いつみ	松丸 幸代				
50m自由形	野木町 36.00	上三川町 36.80	那須町 40.16	岩舟町 44.67				
一般女子	安田 美里	井上 都子	大島美恵子					
50m背泳ぎ	野木町 38.08	那須町 47.92	岩舟町 48.50					
一般女子	北條 瑛花	小林美千代	青木 菜摘					
50m平泳ぎ	那須町 43.24	岩舟町 45.81	上三川町 50.57					
一般女子	室井 智美							
50mバタフライ	那須町 31.19							
混成男子	岩舟町	上三川町	那須町					
200mリレー	1:50.01	2:01.53	2:03.43					
一般女子	那須町	岩舟町						
200mリレー	2:27.68	2:37.97						

水泳総合成績(市対抗)

競技名		市名												
		宇都宮市	足利市	栃木市	佐野市	鹿沼市	日光市	小山市	真岡市	大田原市	矢板市	那須塩原市	さくら市	那須烏山市
1	青年(100m自由形)	8	5	3	1	4		7				6		2
2	青年(100m背泳ぎ)	6	5	7	4			8						
3	青年(100m平泳ぎ)	6	8	4	3	5		7	1					2
4	青年(100mハタフライ)	5	7	6				8	4					3
5	青年(200m個人メドレー)	6	8	5	3			7				4		2
6	青年(200mメドレーリレー)	8	7	4	3	2		6				5		1
7	壮年(50m自由形)	7	4	3	5	2				6		8		1
8	壮年(50m背泳ぎ)	6	8	4	7	1		5		3		2		
9	壮年(50m平泳ぎ)	8	4	1	5		3	6	2			7		
10	壮年(50mハタフライ)	5	3	2	4		1	8		6		7		
11	壮年(200m個人メドレー)	7	8	4	5			6			2	3		
12	壮年(200mメドレーリレー)	7	5	3	6	2		8		4				
13	女子(50m自由形)	8	7	6	5			3	1		4			2
14	女子(50m背泳ぎ)	8	7		4	3		6	5					
15	女子(50m平泳ぎ)	8	6	5	7	4			3					
16	女子(50mハタフライ)	8	7	3	6				5		4			
17	混成男子リレー	7	8	3	5	1		4		2		6		
18	一般女子リレー	8	7		6				5					
合計点		136	124	73	89	34	14	99	36	31	20	58		23
順位		1	2	5	4	8	12	3	7	9	11	6		10

水泳総合成績(町対抗)

市名 競技名		上三川町	益子町	茂木町	市貝町	芳賀町	壬生町	野木町	岩舟町	塩谷町	高根沢町	那須町	那珂川町
1	青年(100m自由形)	6						7	8				
2	青年(100m背泳ぎ)	8							7			6	
3	青年(100m平泳ぎ)								8				
4	青年(100mハタフライ)								8				
5	青年(200m個人メドレー)	7							8				
6	青年(200mメドレーリレー)	7							8				
7	壮年(50m自由形)	6						7	5			8	
8	壮年(50m背泳ぎ)							6	8				7
9	壮年(50m平泳ぎ)	6						8	5			7	
10	壮年(50mハタフライ)	8						6	5			7	
11	壮年(200m個人メドレー)	8							7				
12	壮年(200mメドレーリレー)							7	8				
13	女子(50m自由形)	7						8	5			6	
14	女子(50m背泳ぎ)							8	6			7	
15	女子(50m平泳ぎ)	6							7			8	
16	女子(50mハタフライ)											8	
17	混成男子リレー	7							8			6	
18	一般女子リレー								7			8	
合計点		86						67	128			81	17
順位		2						4	1			3	5

ママさんバレーボール

【市対抗の部】

期 日：平成25年10月20日(日)
 会 場：宇都宮市清原体育館(A. B. C)

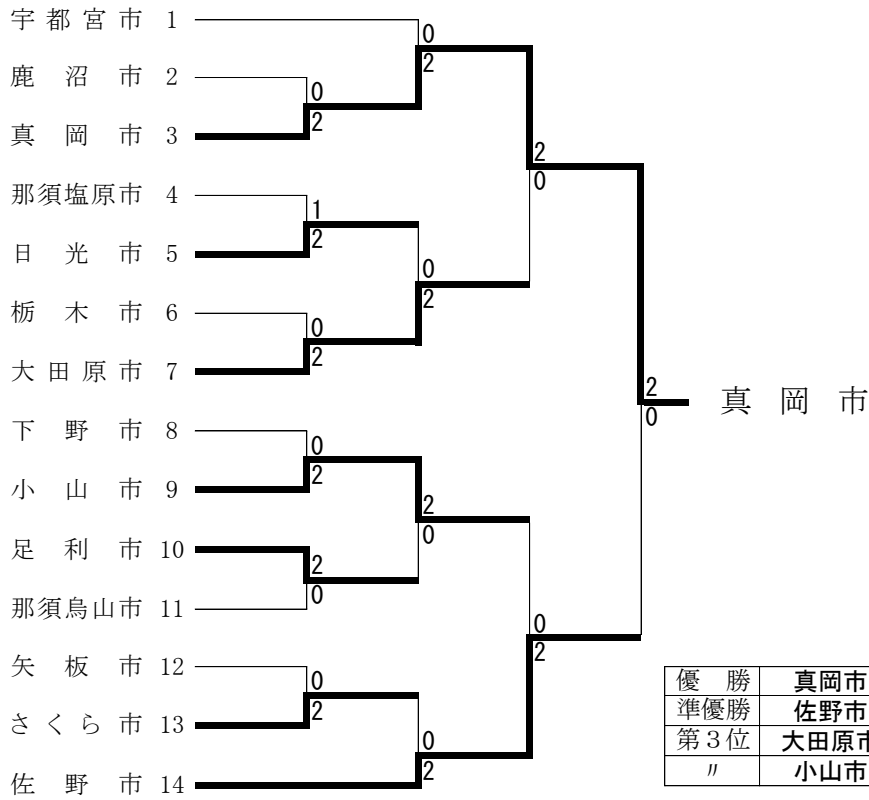

※ 昨年度優勝の宇都宮市が1、準優勝の佐野市が14に入る。
 ※ "※"印は、第一試合の線番をお願いします。

【町対抗の部】

期 日：平成25年10月20日(日)
 会 場：県南体育館(A・B・C)

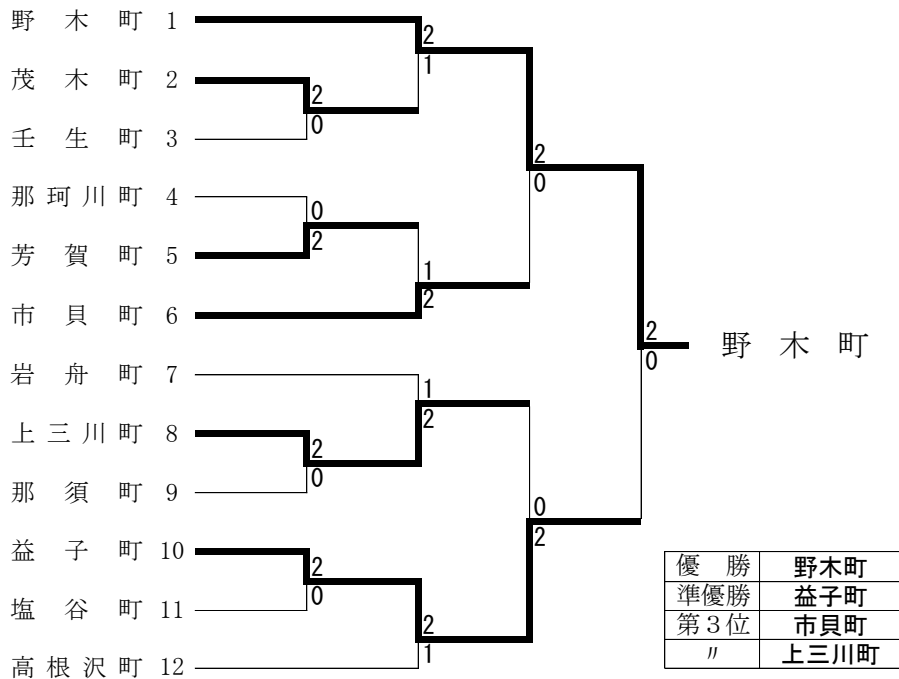

※ 昨年度優勝の野木町が1、準優勝の高根沢町が12に入る。
 ※ "※"印は、第一試合の線番をお願いします。

平成25年度 栃木県民スポーツ大会中央大会 陸上競技大会

日付 平成25年10月20日(日)

総務 諏佐 収

競技場 栃木県総合運動公園陸上競技場

審判長 志田 利宏

市対抗の部

記録主任 小野 勝敏

種別	種目	1位		2位		3位		4位		5位		6位		7位		8位	
青年男子	100m	上野 祐輝 鹿沼	11.41 +0.0	若林 達也 小山	11.55 -2.4	新村 貴洋 栃木	11.55 +0.0	福崎 悠平 那須塩原	11.64 +0.0	荒巻 聡太 さくら	12.00 +0.0	野澤 圭佑 真岡	12.15 -2.4	望月 駿 宇都宮	12.43 -2.4	柳澤 真人 佐野	12.78 +0.0
	1500m	河村 圭人 日光	4.17.68	豊島 聡 那須塩原	4.25.21	斎藤 賢治 那須烏山	4.28.03	義田 悟史 小山	4.28.57	田部井 俊夫 足利	4.32.24	渡邊 敦史 宇都宮	4.34.12	横塚 良平 矢板	4.41.37	清水 大 下野	5.02.23
	5000m	神山 祐太 さくら	14.59.56	島田 敦史 宇都宮	15.26.58	山家 翔 矢板	15.29.12	立川 幸太 佐野	15.31.14	渡辺 優介 真岡	15.35.55	高林 大樹 小山	15.41.89	小堀 佑真 那須烏山	15.42.82	岩間 文吾 大田原	15.59.38
	走高跳	山田 直人 小山	1m85	石塚 理博 真岡	1m80	上岡 幸広 佐野	1m80	宇賀神 裕 鹿沼	1m75	宮 圭佑 那須塩原	1m70	梁瀬 恵太 宇都宮	1m70	関 亜斗利 矢板	1m65	中谷 優 下野	1m45
	砲丸投	内山 直彦 小山	15m35	秦 知久 佐野	12m64	奥山 博仁 下野	12m16	坂寄 信行 宇都宮	11m52	加藤 孝章 鹿沼	11m34	橋本 征洋 矢板	11m25	大橋 直紀 足利	10m88	坪山 修人 さくら	10m82
壮年男子A	100m	滝 知典 さくら	12.20 +0.0	福富 健太 鹿沼	12.48 -3.2	湯沢 康裕 佐野	12.60 -3.2	渡辺 将彰 宇都宮	12.89 -3.2	角田 光俊 那須烏山	13.50 -3.2	渡辺 和幸 栃木	13.72 +0.0	大島 修幸 那須塩原	14.11 +0.0	黒川 真輔 下野	14.90 +0.0
	3000m	小西 亘 小山	9.08.15	伊藤 浩嗣 鹿沼	9.13.61	小山 強志 矢板	9.29.71	篠崎 寛明 下野	9.34.75	川鍋 和洋 佐野	9.37.18	吉田 浩太郎 宇都宮	9.49.02	郡司 良明 那須塩原	9.49.64	鈴木 健太郎 日光	9.56.57
	走幅跳	富樫 賢 那須塩原	6m16 +3.1	田島 弘行 那須烏山	5m97 +1.5	高橋 彰浩 栃木	5m94 +1.6	石崎 仁一 小山	5m91	佐藤 千大 真岡	5m40	遠藤 史晃 佐野	5m37 +3.6	鈴木 良之 下野	4m78 +0.3		
	砲丸投	大士 桂一 佐野	11m65	有森 奏 真岡	11m62	西村 拓哉 大田原	11m53	齊藤 弘行 矢板	10m54	鈴木 義成 日光	9m52	江口 聡 鹿沼	8m42	大田 幸宏 下野	5m75		
壮年男子B	100m	山中 裕 宇都宮	13.00 -2.0	小松 大地 那須塩原	13.12 -2.0	桜井 利之 佐野	13.15 +0.0	墨野倉 泰宏 那須烏山	14.20 +0.0	芦川 隆 日光	14.31 -2.0	高田 和浩 栃木	15.06 -2.0	阿部 秀実 鹿沼	15.22 -2.0	大森 剛 大田原	16.52 +0.0
	1500m	藤田 義敬 那須塩原	4.32.07	小林 勝司 小山	4.36.11	服部 隆志 真岡	4.49.38	井上 芳典 大田原	4.52.79	山田 稔 宇都宮	4.53.58	石居 信男 佐野	5.00.25	手塚 建二 日光	5.04.91	久保 忠一 鹿沼	5.11.38
	砲丸投	上野 努 真岡	12m97	亀山 一男 佐野	11m10	井川 伸哉 大田原	10m61	後藤 修 那須塩原	10m37	伊沢 誠 下野	9m60						
男子	4×100mR	鹿沼	45.34	さくら	46.55	小山	46.74	栃木	47.19	佐野	47.62	宇都宮	48.83	下野	49.84	那須烏山	50.33
		卯月 裕也 上野 佑輝 苅田 恭之 福富 健太		滝 知典 荒巻 聡太 南部 智彦 中田 準也		若林 達也 石崎 仁一 山田 直人 藤原 雅博		高橋 裕和 高橋 彰浩 渡辺 和幸 新村 貴洋		小川 健 柳澤 真人 湯沢 康広 桜井 利之		渡辺 将彰 坂寄 信行 梁瀬 恵太 望月 駿		八坂 博久 田村 大地 奥山 博仁 清水 大		大輪 真彦 角田 光俊 墨野倉 泰宏 柳 悠大	
一般女子	100m	早川 友美 佐野	13.57 +0.0	大橋 千奈都 足利	13.65 +0.0	苅田 緑 鹿沼	14.17 -0.1	生井 菜都美 下野	14.31 +0.0	檜山 里奈 那須塩原	14.63 -0.1	寺内 かおり 宇都宮	15.54 -0.1	鷺島 通子 栃木	18.93 +0.0		
	1500m	長部 光希 鹿沼	5.15.24	中里 絵美 小山	5.18.71	長沢 清佳 那須塩原	5.26.02	小林 絵里菜 足利	5.27.37	富澤 洋子 下野	5.31.04	肥後 淳子 栃木	5.44.21	飯田 直美 佐野	5.57.15	桑原 雅子 矢板	6.15.24
	走高跳	大出 裕子 鹿沼	1m30	樋口 博美 那須塩原	1m25	井上 夏江 下野	1m20										
	走幅跳	木幡 奈央 下野	4m83 +2.5	富樫 弥生 那須塩原	4m27 +1.1	大塚 佑季 小山	4m22 +3.4	荒巻 幸 矢板	4m11 +4.0	津布久 衣香 佐野	3m96 +3.4	小島 美雪 鹿沼	3m47 +2.9	渡辺 由紀子 栃木	3m37 +2.9	小島 英恵 真岡	3m16 +1.1
	砲丸投	佐藤 香代 真岡	12m06	城所 舞 那須烏山	12m00	富川 貴子 矢板	11m08	塚越 恵 小山	9m85	井上 宮子 下野	9m64	小澤 朝子 栃木	9m23				
女子B	1500m	福永 真弓 下野	5.30.14	中山 久美 小山	5.34.44	玉田 和子 栃木	6.11.02	秋元 和江 那須塩原	6.40.81								
女子	4×100mR	下野	55.29	足利	56.68	鹿沼	58.56	佐野	59.64	矢板	61.06	さくら	62.00	小山	64.25	栃木	72.44
		富澤 洋子 枝松 真紀 木幡 奈央 杉山 捺希		大橋 千奈都 中島 歩美 小林 絵里菜 金澤 仁美		苅田 緑 大出 裕子 小島 美由紀 長部 光希		新井 小百合 飯田 直美 津布久 衣香 早川 友美		渡辺 紗希 室井 麻貴 富川 貴子 伏木 梢		猪瀬 千春 福田 智未 福田 歩 古澤 芽衣		大塚 祐季 元木 あすか 塚越 恵 藤原 麻乃		小澤 朝子 鷺島 通子 玉田 和子 渡辺 由希子	
総合成績		小山	83.5	佐野	79	那須塩原	77	鹿沼	76	下野	67	真岡	48	宇都宮	46	栃木	40.5

平成25年度 栃木県民スポーツ大会中央大会 陸上競技大会

日付 平成25年10月20日(日)

総務 諏佐 収

競技場 栃木県総合運動公園陸上競技場

審判長 志田 利宏

町対抗の部

記録主任 小野 勝敏

種別	種目	1位	2位	3位	4位	5位	6位	7位	8位
青年男子	100m 風:-2.4	木村 拓未 13.32 那須	塚原 正輝 13.58 高根沢	手塚 悠人 13.63 塩谷	阿久津 善行 13.91 芳賀	軽部 佑介 16.69 市貝			
	1500m	伊藤 範朗 4.21.18 高根沢	小高 悠馬 4.29.51	越沼 史晴 4.48.74 岩舟	高橋 脩生 5.13.89 塩谷	水沼 真伸 5.39.05 芳賀			
	5000m	鮎ヶ瀬 直樹 15.52.94 那須	杉山 悠 16.15.50 高根沢	猪瀬 和広 16.35.18 野木	神長 聖一 20.16.10 塩谷	長島 智男 20.30.87 岩舟	阿久津 年央 21.00.54 芳賀		
	走高跳	福田 年夫 1m70 上三川	青木 涉 1m30 塩谷						
	砲丸投	神長 康貴 11m72 塩谷	山口 剛史 10m56 芳賀	石塚 貴章 7m68 野木					
壮年男子A	100m 風:-1.1	江連 大介 12.32 塩谷	岩崎 安孝 12.99 市貝	大谷 毅 13.18 芳賀	岡田 剛行 14.23 野木				
	3000m	高久 康明 9.43.06 那須	宇津木 宗光 10.09.21 上三川	久米 正夫 12.44.13 野木					
	走幅跳	篠田 有信 5m59 塩谷 +0.6	君嶋 智 5m12 市貝 +1.3	高田 雄一 4m89 上三川 +2.4					
	砲丸投	森山 陽一 13m56 高根沢	福田 貴之 9m43 塩谷						
壮年男子B	100m 風:+1.2	長岡 景介 13.46 益子	苗木 一浩 14.04 岩舟	小倉 正年 14.23 市貝	花塚 勇市 14.26 塩谷				
	1500m	大久保 茂 4.32.78 益子	深津 努 4.52.00 岩舟	加藤 勉 5.25.12 高根沢	高橋 孝一 5.27.43 塩谷	佐藤 昌弘 5.33.75 上三川	竹本 明幸 6.29.88 野木		
	砲丸投	大下 元司 10m10 塩谷	岡部 浩一 8m12 野木	品川 昇 7m67 上三川					
男子	4×100mR	市貝 50.28 荒川 勇人 軽部 佑介 郷間 一宏 岩崎 安孝	塩谷 51.80 手塚 悠人 篠田 有信 江連 大介 青木 涉	芳賀 53.67 豊田 裕章 水沼 真伸 大谷 毅 阿久津 喜行	那須 53.71 木村 拓未 小高 悠馬 鮎ヶ瀬 直樹 山崎 賢治	上三川 55.80 高田 雄一 福田 年生 宇津木 宗光 谷中 貴夫	野木 59.04 岡田 剛行 石塚 貴章 猪瀬 和広 久米 正夫		
一般女子	100m 風:-3.7	小澤 洋子 16.94 野木	八木沢 美保 17.05 塩谷	江原 美里 17.08 芳賀					
	1500m	白井 奈津子 5.19.49 那須	黒子 由佳里 5.28.64 益子	船生 弥果 6.08.47 芳賀	石下 有美 6.37.92 塩谷	黒須 美里 7.04.38 野木			
	走高跳	大宮 かおり 1m25 那須	手塚 仁美 1m05 塩谷						
	走幅跳	生田目 和恵 3m77 那須 +2.4	蓼沼 睦子 3m16 塩谷 +1.4	内堀 かおる 2m92 野木 +2.6					
	砲丸投	木賊 恵津子 10m45 那須	小滝 由見子 8m04 塩谷	中山 晴江 6m84 上三川	青木 玲子 6m10 野木				
女子 壮年	1500m	山田 美恵子 5.32.47 上三川	深津 久美子 5.36.27 岩舟	古田 美枝 6.52.33 野木					
女子	4×100mR	那須 65.00 生田目 和恵 松本 由紀乃 大宮 かおり 白井 奈津子	芳賀 66.14 船生 弥果 大森 光葉 佐藤 美咲 江原 美里	塩谷 66.54 蓼沼 睦子 手塚 仁美 八木沢 美保 中野 美帆	野木 69.57 野嶋 雅子 青木 由紀子 畑澤 真弓 小澤 洋子				

総合成績	塩谷 118	那須 76	野木 70	芳賀 50	上三川 49	高根沢 36	市貝 32	岩舟 31
------	--------	-------	-------	-------	--------	--------	-------	-------

◎陸上競技(市対抗の部) 得点表

区分	市名	男子											女子							総合点	総合順位							
		青年 (31歳未満)					壮年A (31歳以上41歳未満)			壮年B (41歳以上)			4×100mR	男子 得点	男子 順位	一 五 〇〇 m	走 高 跳	走 幅 跳	砲 丸 投			壮 年 B 一 五 〇〇 m	4×100mR	女子 得点	女子 順位			
		一 〇 〇 m	一 五 〇〇 m	五 〇〇 m	走 高 跳	砲 丸 投	一 〇〇 m	三 〇〇 m	走 幅 跳	砲 丸 投	一 〇〇 m	一 五 〇〇 m														砲 丸 投		
市対抗の部	1 宇都宮市	2	3	7	3	5	5	3			8	4		3	43	5	3							3	11	46	7	
	2 足利市		4			2									6	14	7	5						7	19	5	25	12
	3 栃木市	6.5					3		6	3			5	24	11	2	3		2	3	6	1	17	7	40.5	8		
	4 佐野市	1		5	6	7	6	4	3	8	6	3	7	4	60	1	8	2		4			5	19	5	79	2	
	5 鹿沼市	8			5	4	7	7		3	2	1		8	45	4	6	8	8	3			6	31	2	76	4	
	6 日光市		8					1		4	4	2			19	12								0	13	19	13	
	7 小山市	6.5	5	3	8	8		8	5			7		6	57	2		7		6	5	7	2	27	4	83.5	1	
	8 真岡市	3		4	7				4	7		6	8		39	6				1	8			9	9	48	6	
	9 大田原市			1						6	1	5	6		19	12								0	13	19	13	
	10 矢板市		2	6	2	3		6		5					24	9		1		5	6		4	16	8	40	9	
	11 那須塩原市	5	7		4		2	2	8		7	8	5		48	3	4	6	7	7		5		29	3	77	3	
	12 さくら市	4		8		1	8							7	28	7							3	3	11	31	11	
	13 那須烏山市		6	2			4		7		5			1	25	8					7			7	10	32	10	
	14 下野市		1		1	6	1	5	2	2			4	2	24	9	5	4	6	8	4	8	8	43	1	67	5	

◎陸上競技(町対抗の部) 得点表

区分	市名	男子											女子							総合点	総合順位						
		青年 (31歳未満)					壮年A (31歳以上41歳未満)			壮年B (41歳以上)			4×100mR	男子 得点	男子 順位	一 五 〇〇 m	走 高 跳	走 幅 跳	砲 丸 投			壮 年 B 一 五 〇〇 m	4×100mR	女子 得点	女子 順位		
		一 〇 〇 m	一 五 〇〇 m	五 〇〇 m	走 高 跳	砲 丸 投	一 〇〇 m	三 〇〇 m	走 幅 跳	砲 丸 投	一 〇〇 m	一 五 〇〇 m														砲 丸 投	
町対抗の部	1 上三川町				8			7	6		4	6	4	35	5					6	8		14	5	49	5	
	2 益子町									8	8			16	9		7						7	6	23	9	
	3 市貝町	4					7		7		6		8	32	6								0	8	32	7	
	4 芳賀町	5	4	3		7	6						6	31	7	6	6					7	19	4	50	4	
	5 野木町			6		6	5	6				3	7	3	36	2	8	4		6	5	6	5	34	3	70	3
	6 岩舟町		6	4							7	7			24	8						7		7	6	31	8
	7 塩谷町	6	5	5	7	8	8		8	7	5	5	8	7	79	1	7	5	7	7	7		6	39	2	118	1
	8 高根沢町	7	8	7						8		6			36	2								0	8	36	6
	9 那須町	8	7	8				8						5	36	2		8	8	8	8		8	40	1	76	2

軟式野球

【市対抗の部】 期日 10/20 県総合運動公園(本・A・B)
 /会場 10/27 県総合運動公園(本)

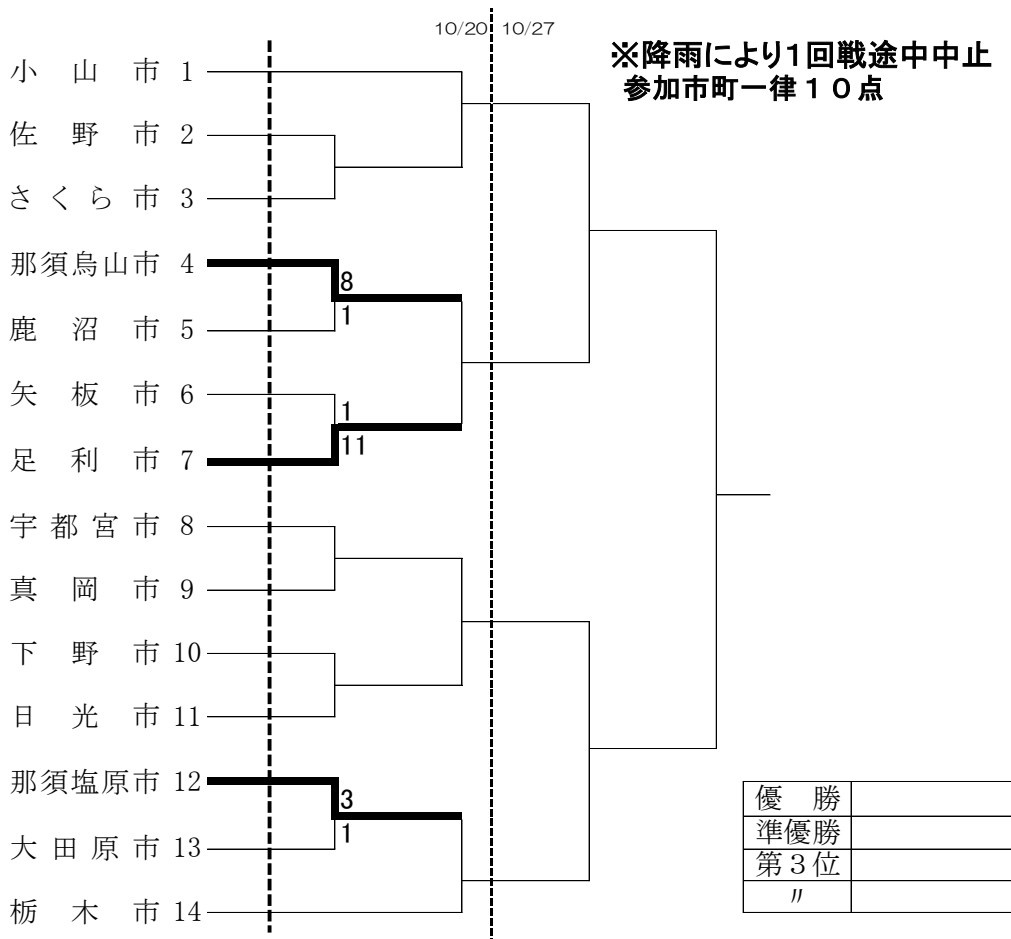

※昨年度優勝の小山市が1、準優勝の栃木市が14に入る。

【町対抗の部】 期日 10/20 石井緑地(A・B)
 /会場 10/27 県総合運動公園(C)

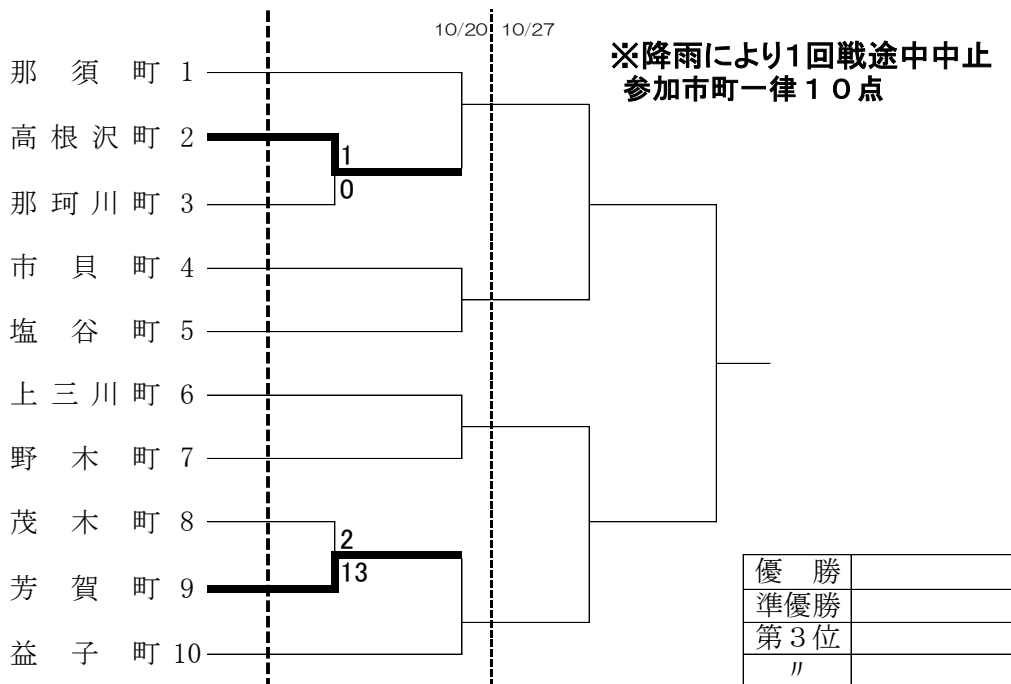

※昨年度優勝的那須町が1、準優勝の益子町が10に入る。

ソフトボール

【市対抗の部】 期日 10/20 柳田緑地ソフトボール場(1. 2. 4)
 /会場 10/27 柳田緑地野球場(B)

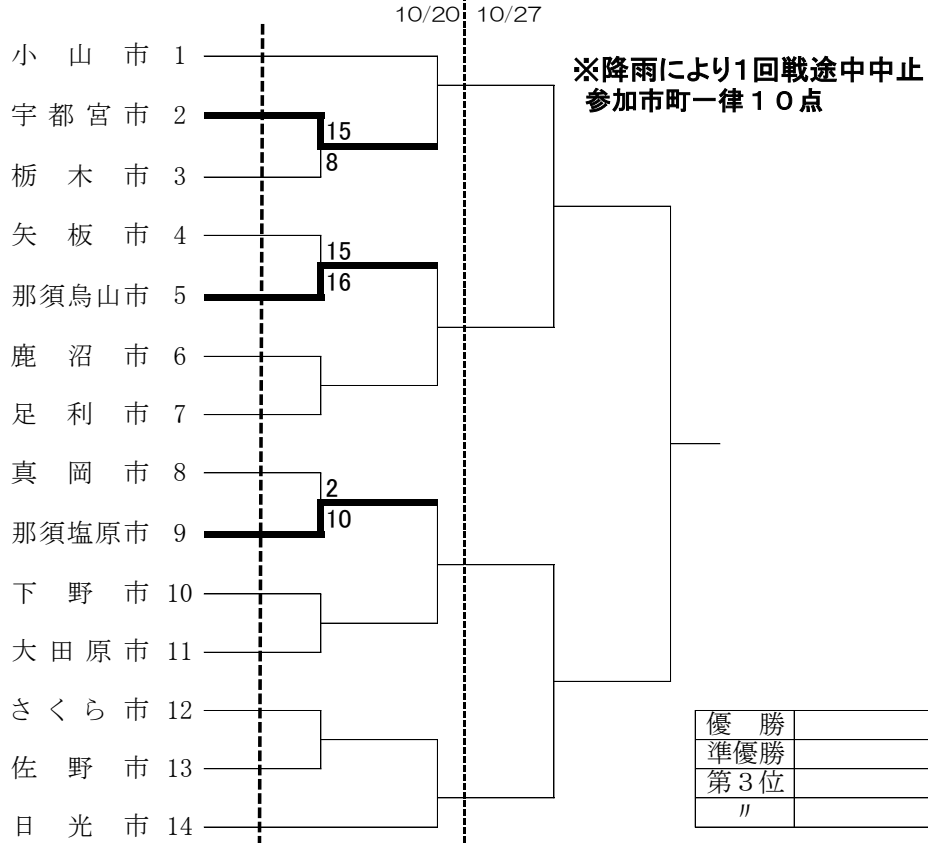

※昨年度優勝の小山市が1、準優勝の日光市が14に入る。

試合開始予定時刻 1- 9:00 2- 10:30 3- 12:00 4- 13:30

【町対抗の部】 期日 10/20 柳田緑地ソフトボール場(3)、野球場(C)
 /会場 10/27 柳田緑地野球場(C)

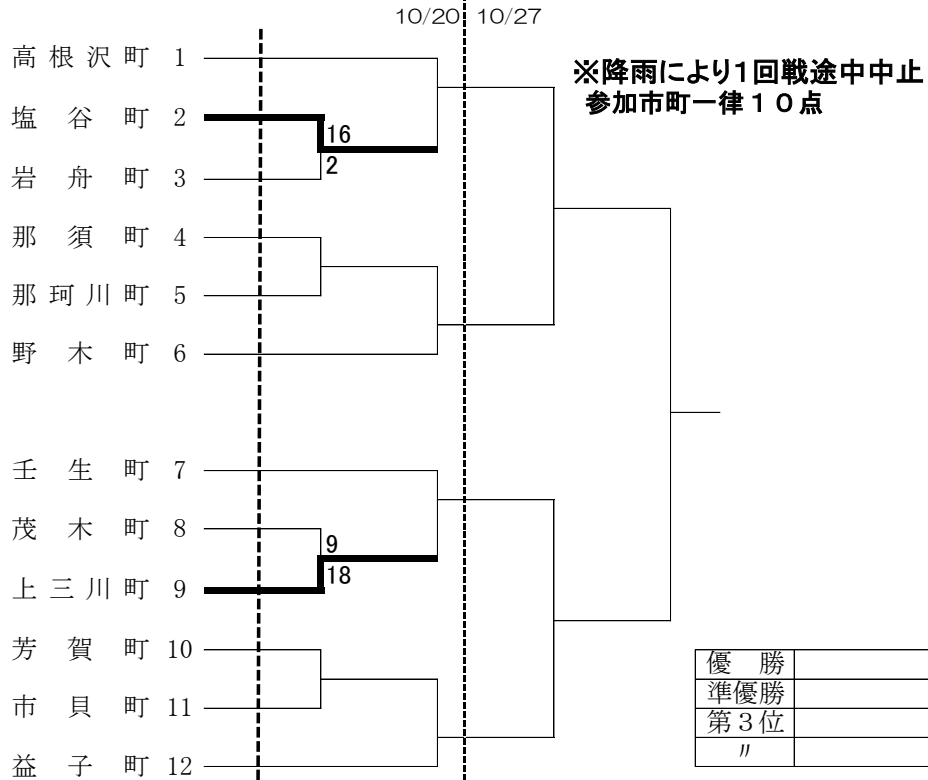

※前年度優勝の高根沢町が1、準優勝の益子町が12に入る。

試合開始予定時刻 1- 9:00 2- 10:30 3- 12:00 4- 13:30

卓 球

期 日：平成25年10月27日(日)
会 場：県総合運動公園トレーニングセンター

【市対抗】

A

市 名	小山市	大田原市	さくら市	得点	勝	負	順位
1 小山市		4-1	4-1	4	2	0	1
2 大田原市	1-4		4-2	3	1	1	2
3 さくら市	1-4	2-4		2	0	2	3

B

市 名	那須塩原市	足利市	矢板市	那須烏山市	得点	勝	敗	順位
4 那須塩原市		0-4	4-3	1-4	4	1	2	4
5 足利市	4-0		4-1	4-1	6	3	0	1
6 矢板市	3-4	1-4		4-1	4	1	2	2
7 那須烏山市	4-1	1-4	1-4		4	1	2	3

C

市 名	真岡市	日光市	宇都宮市	下野市	得点	勝	敗	順位
8 真岡市		2-4	0-4	1-4	3	0	3	4
9 日光市	4-2		2-4	4-2	5	2	1	2
10 宇都宮市	4-0	4-2		4-0	6	3	0	1
11 下野市	4-1	2-4	0-4		4	1	2	3

D

市 名	鹿沼市	佐野市	栃木市	得点	勝	負	順位
12 鹿沼市		4-0	4-1	4	2	0	1
13 佐野市	0-4		1-4	2	0	2	3
14 栃木市	1-4	4-1		3	1	1	2

※昨年度優勝の小山市がAグループ、準優勝の鹿沼市がDグループに入る。

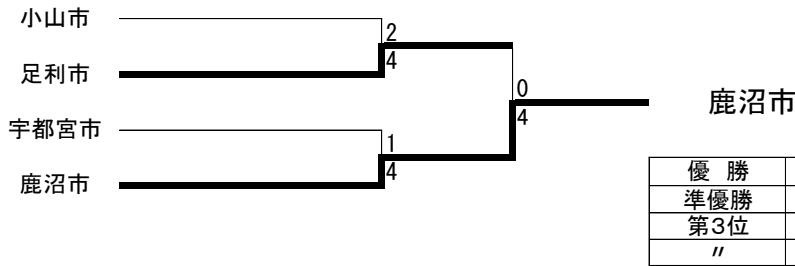

【町対抗】

A

町 名	上三川町	芳賀町	得点	勝	負	順位
1 上三川町		4-0	2	1	0	1
2 芳賀町	0-4		1	0	1	2

B

町 名	茂木町	市貝町	高根沢町	得点	勝	負	順位
3 茂木町		4-1	1-4	3	1	1	2
4 市貝町	1-4		2-4	2	0	2	3
5 高根沢町	4-1	4-2		4	2	0	1

C

町 名	壬生町	塩谷町	岩舟町	得点	勝	負	順位
6 壬生町		4-1	4-3	4	2	0	1
7 塩谷町	1-4		1-4	2	0	2	3
8 岩舟町	3-4	4-1		3	1	1	2

D

町 名	野木町	益子町	那須町	得点	勝	負	順位
9 野木町		3-4	4-0	3	1	1	2
10 益子町	4-3		4-0	4	2	0	1
11 那須町	0-4	0-4		2	0	2	3

※昨年度優勝の上三川町がAブロック、準優勝の野木町がDブロックにはいる。

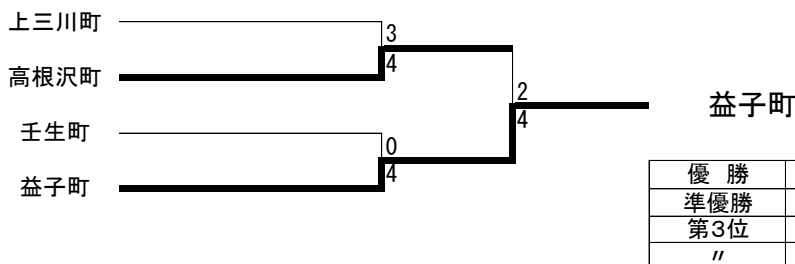

ゲートボール

【市対抗の部】

期 日：平成25年10月20日(日)
会 場：宇都宮市陽南第一公園

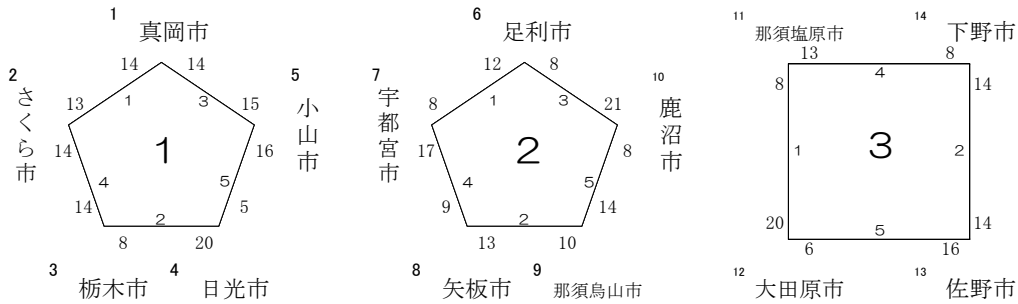
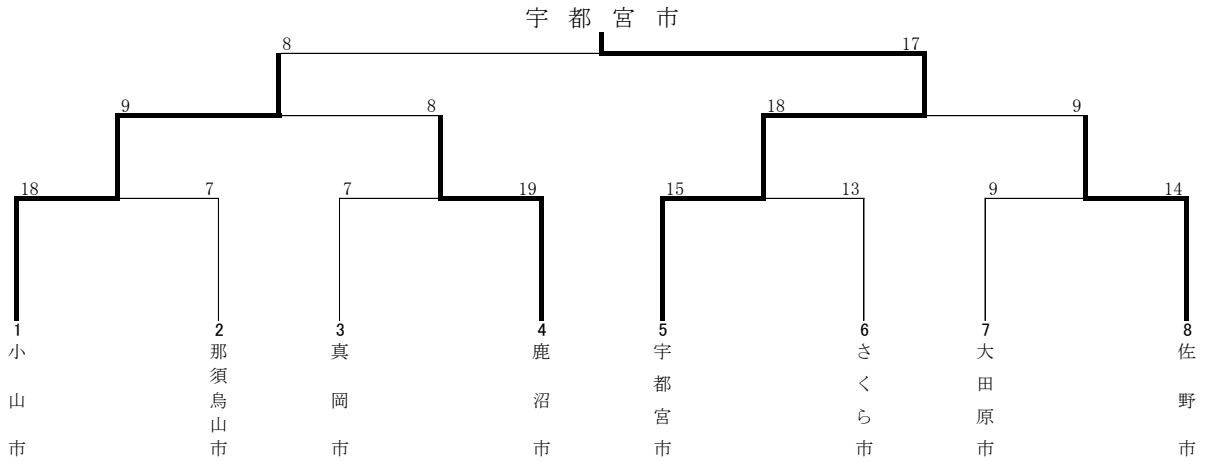

予選リーグ7・8位チーム
(敗者復活2チーム)

【町対抗の部】

期 日：平成25年10月20日(日)
会 場：宇都宮市陽南第一公園

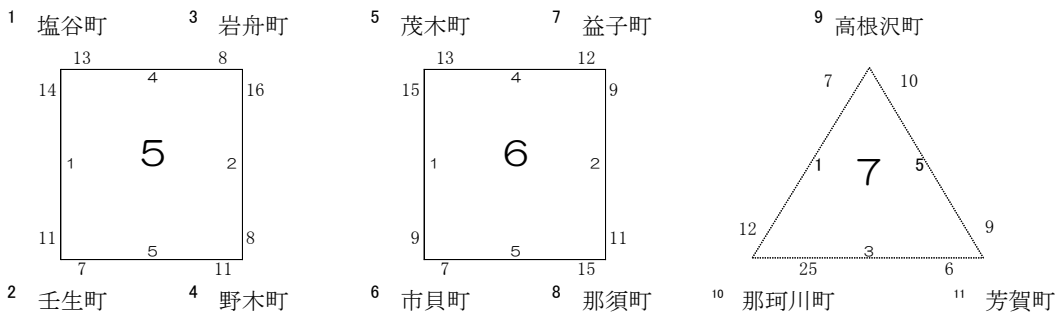
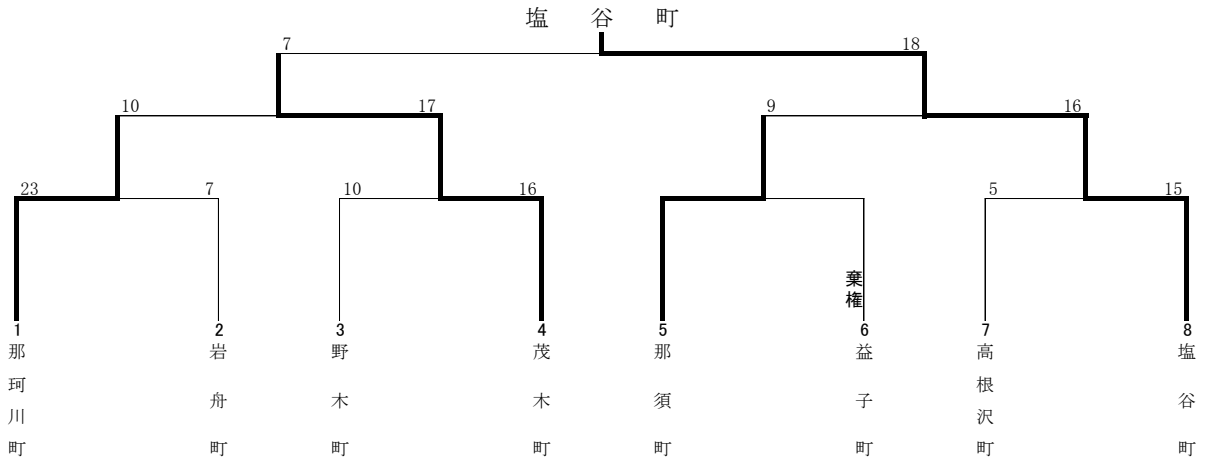

予選リーグ7・8位チーム
(敗者復活2チーム)

バドミントン

期 日 : 平成25年10月20日(日)
 会 場 : 栃木県体育館

【市対抗の部】

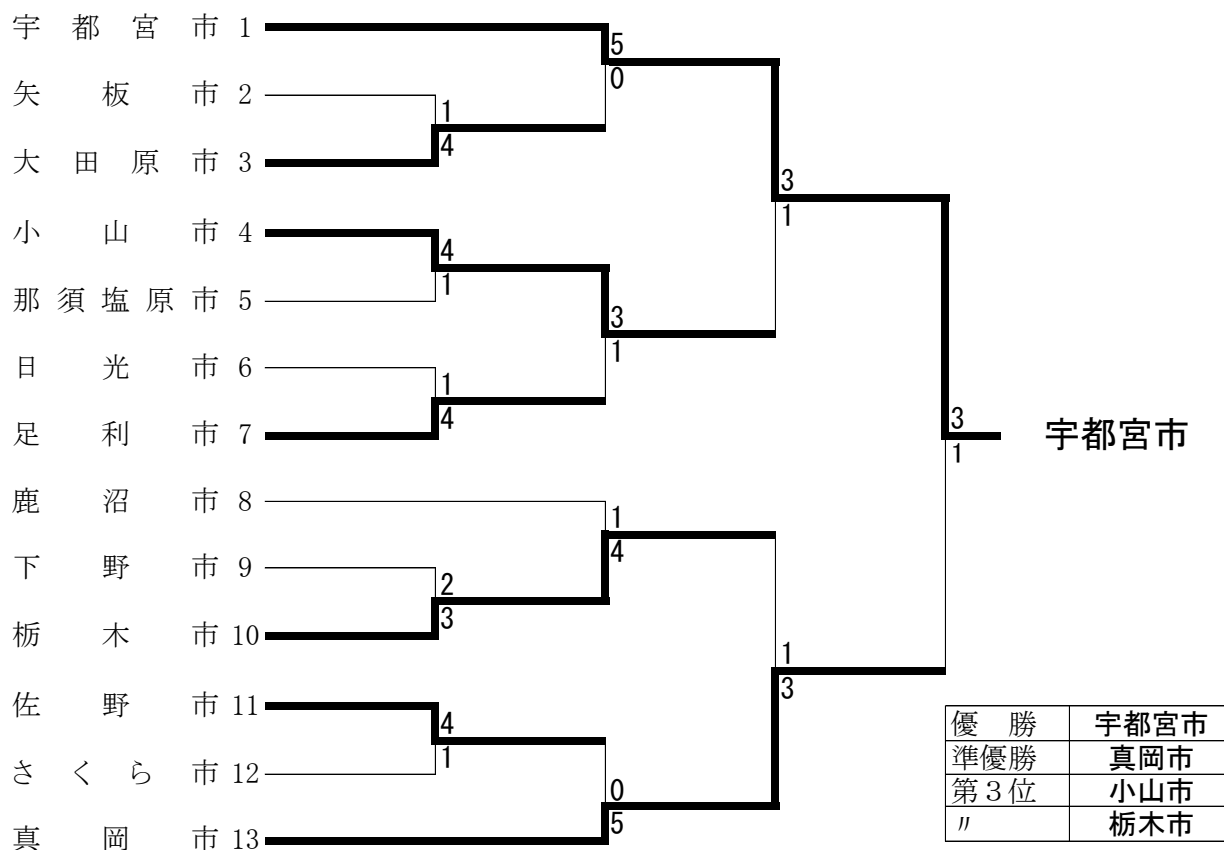

※昨年度優勝の宇都宮市が1、準優勝の真岡市が13に入る。

【町対抗の部】

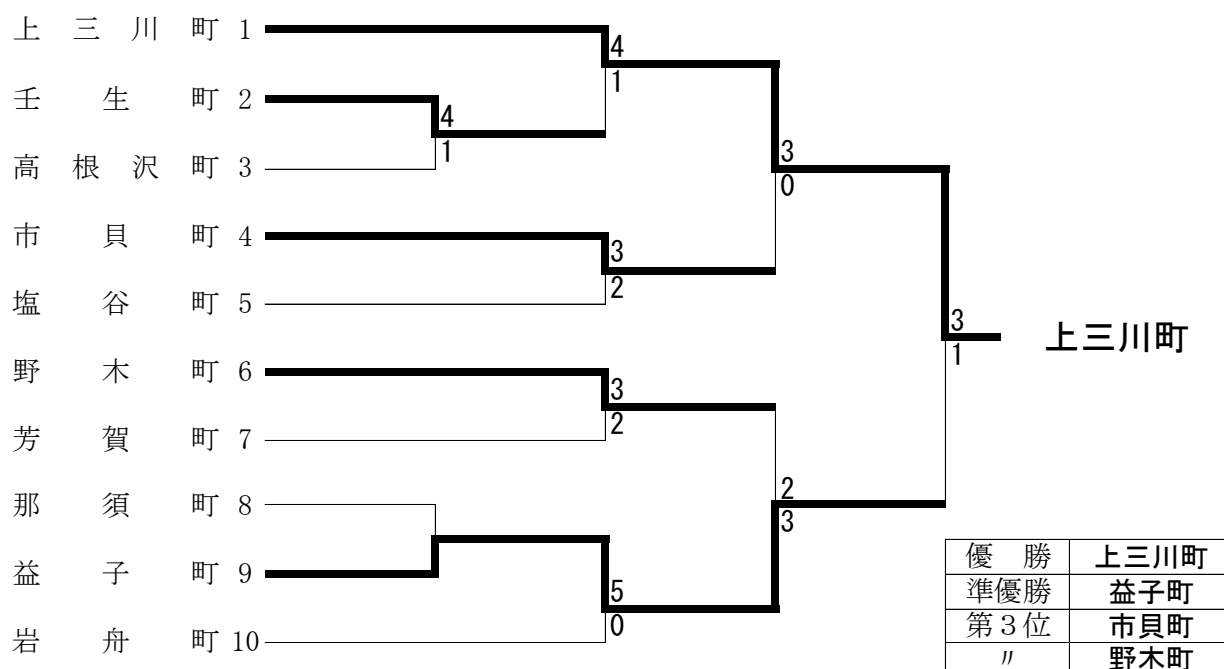

※昨年度優勝の上三川町が1、準優勝の岩舟町が10に入る。

バレーボール(市男女)

期 日 : 平成25年10月27日(日)

【市対抗の部】 男子 会 場 : アリーナたぬま(A. B)

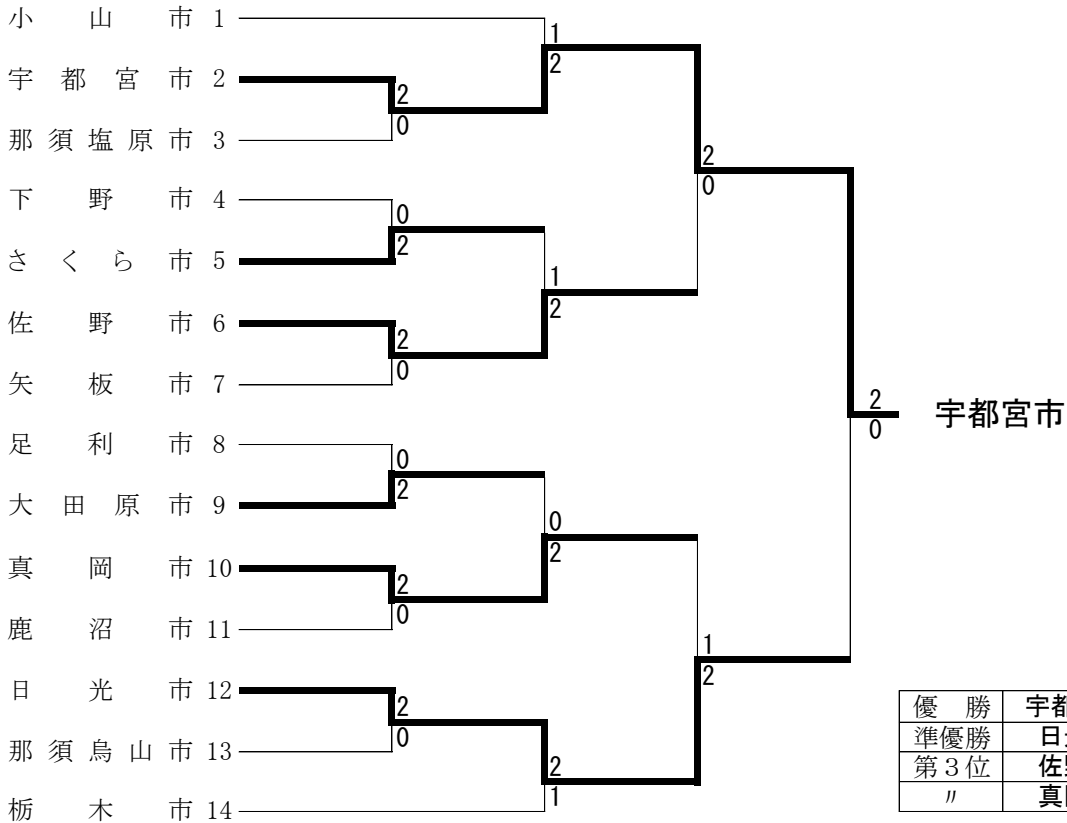

優勝	宇都宮市
準優勝	日光市
第3位	佐野市
〃	真岡市

※昨年度優勝の小山市が1、準優勝の栃木市が14に入る。

【市対抗の部】 女子 会 場 : アリーナたぬま(C. D)

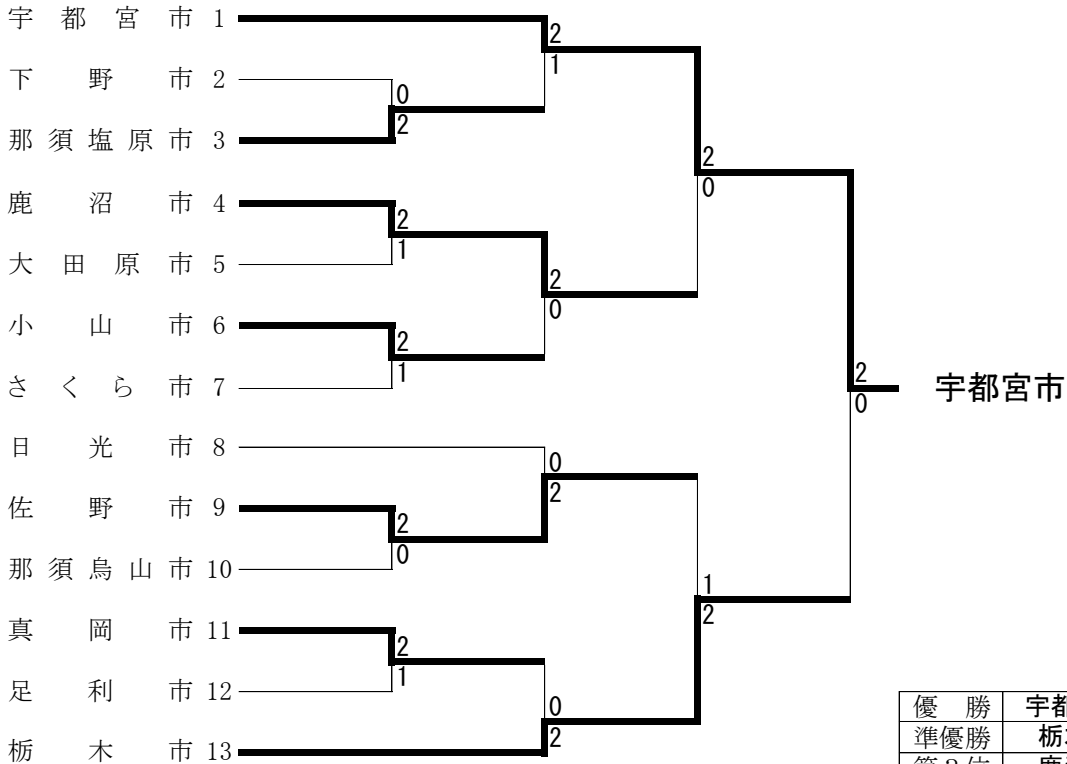

優勝	宇都宮市
準優勝	栃木市
第3位	鹿沼市
〃	佐野市

※昨年度優勝の宇都宮市が1、準優勝の栃木市が13に入る。

バレーボール(町男女)

期 日 : 平成25年10月27日(日)

【町対抗の部】 男子 会 場 : 県北体育館(A. B)

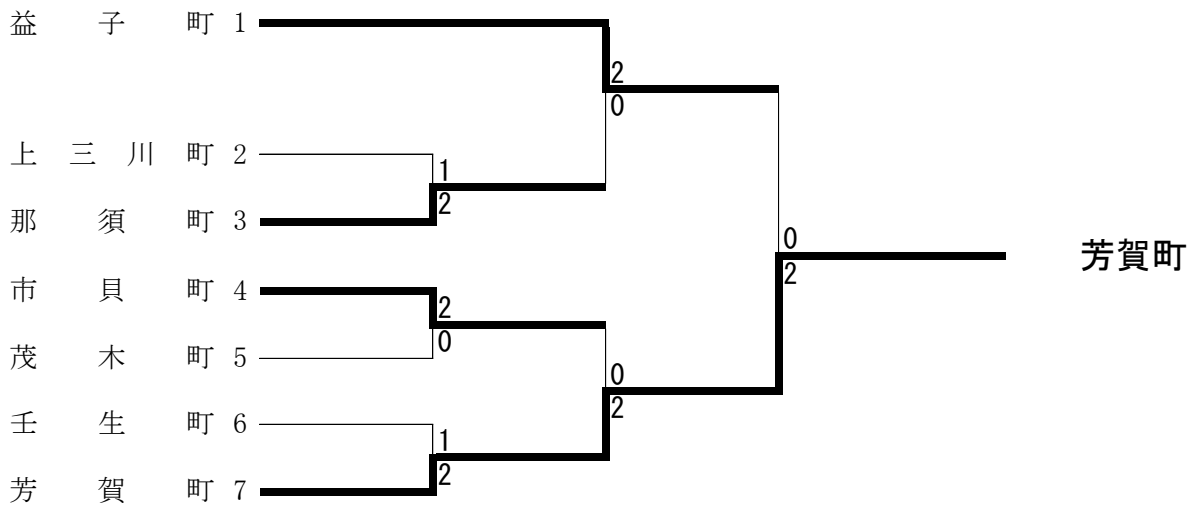

※昨年度優勝の益子町が1、準優勝の芳賀町が7に入る。

優 勝	芳賀町
準優勝	益子町
第3位	那須町
〃	市貝町

【町対抗の部】 女子 会 場 : 県北体育館(C. D)

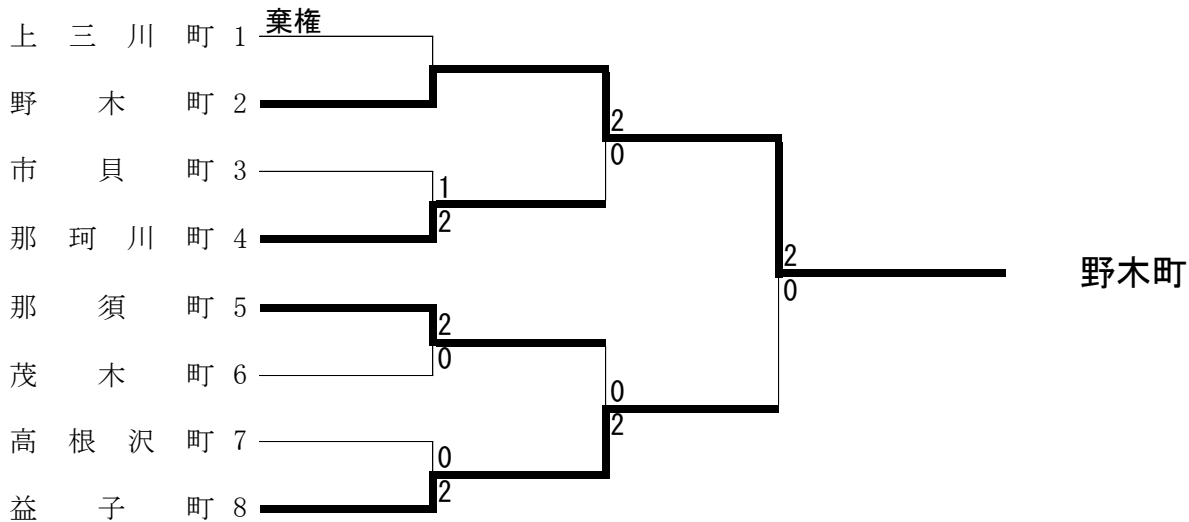

※昨年度優勝の上三川町が1、準優勝の益子町が8に入る。

優 勝	野木町
準優勝	益子町
第3位	那珂川町
〃	那須町

バスケットボール(市男女)

期日 10/20 下野市石橋体育センター(C・D)、県総合運動公園トレーニングセンター(E・F)、
 さくら市氏家体育館(G・H)、栃木市西方総合文化体育館(I・J)
 /会場 10/27 栃木県体育館(A・B)、下野市石橋体育センター(C・D)

【市対抗の部】 男子

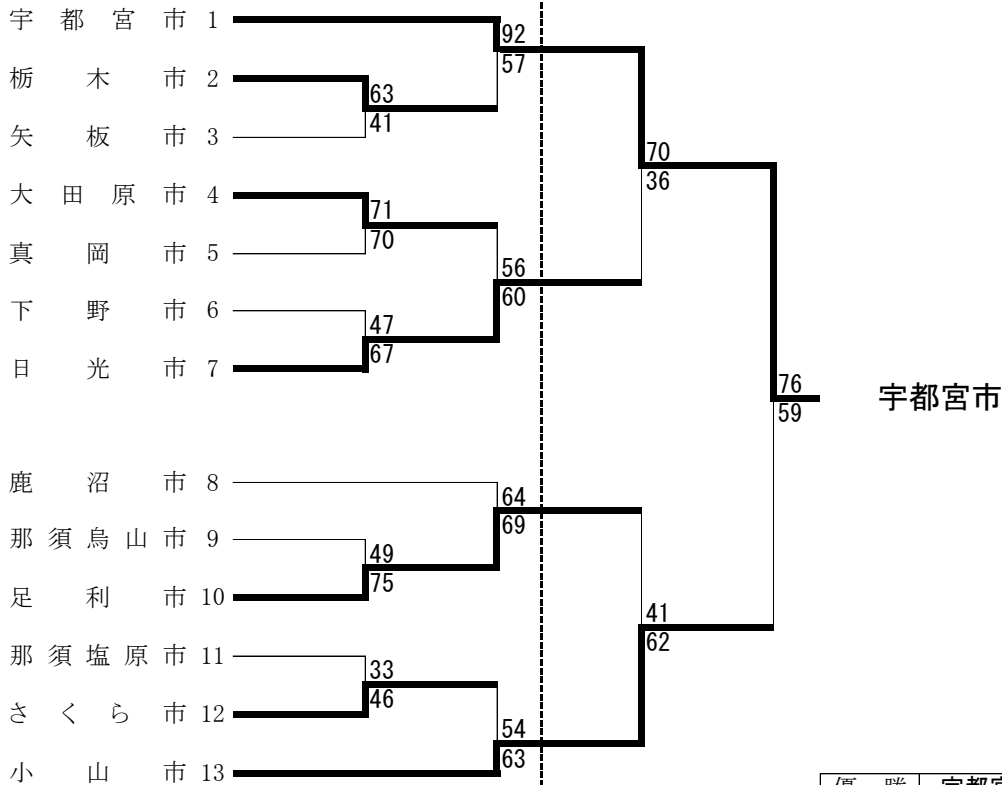

※昨年度の宇都宮市が1、準優勝の小山市が13に入る。

優勝	宇都宮市
準優勝	小山市
第3位	日光市
〃	足利市

【市対抗の部】 女子

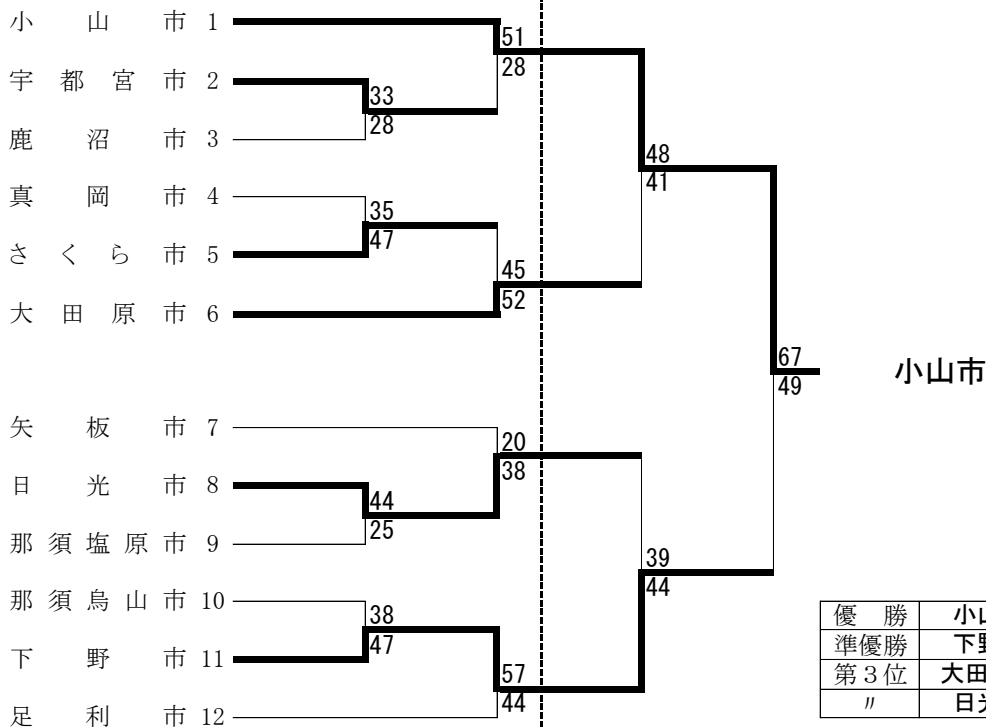

※昨年度の優勝小山市が1、準優勝の足利市が12に入る。

優勝	小山市
準優勝	下野市
第3位	大田原市
〃	日光市

バスケットボール(町男女)

期日 10/20 下野市石橋体育センター(C・D)、県総合運動公園トレーニングセンター(E・F)、
 /会場 さくら市氏家体育館(G・H)、栃木市西方総合文化体育館(I・J)
 10/27 栃木県体育館(A・B)、下野市石橋体育センター(C・D)

【町対抗の部】 男子

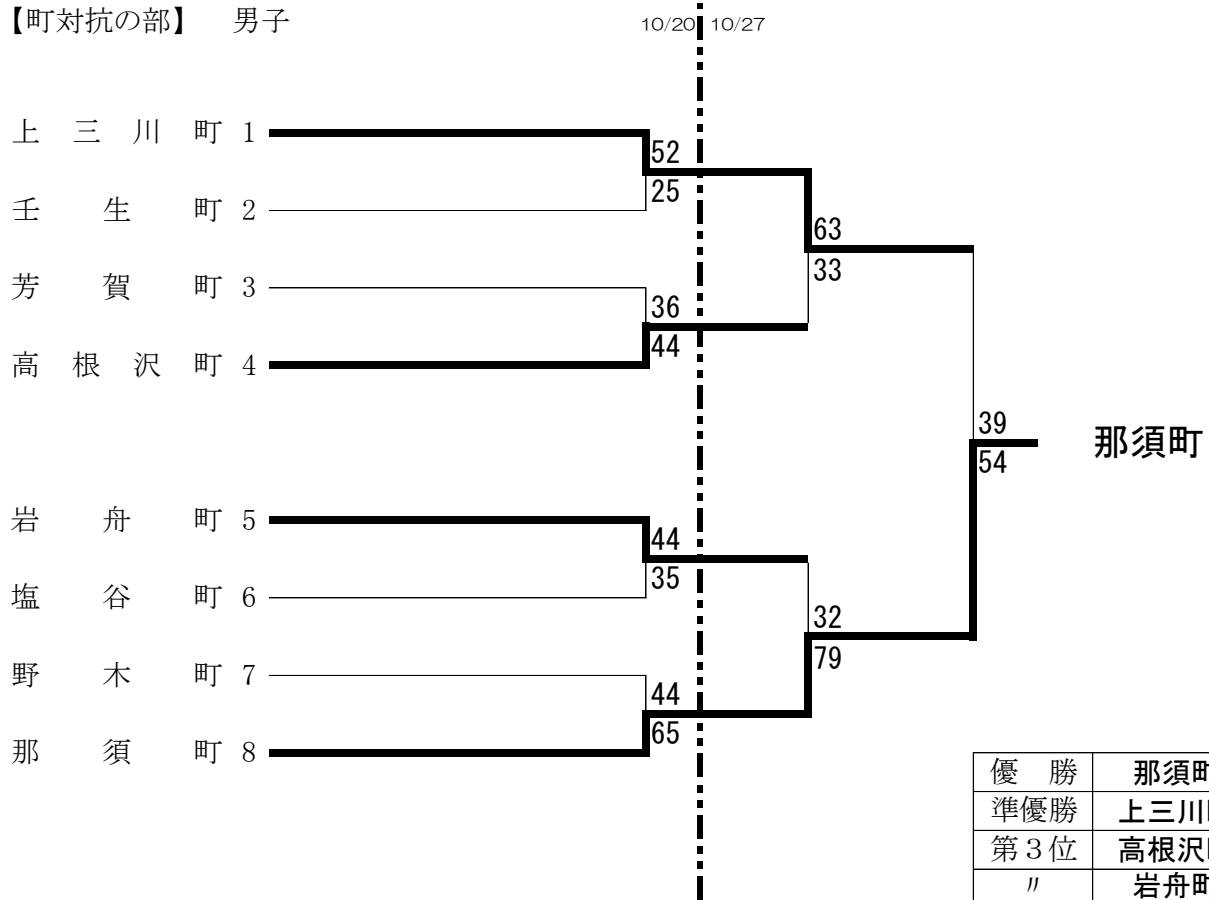

※昨年度優勝の上三川町が1、準優勝の那須町が8に入る。

【町対抗の部】 女子

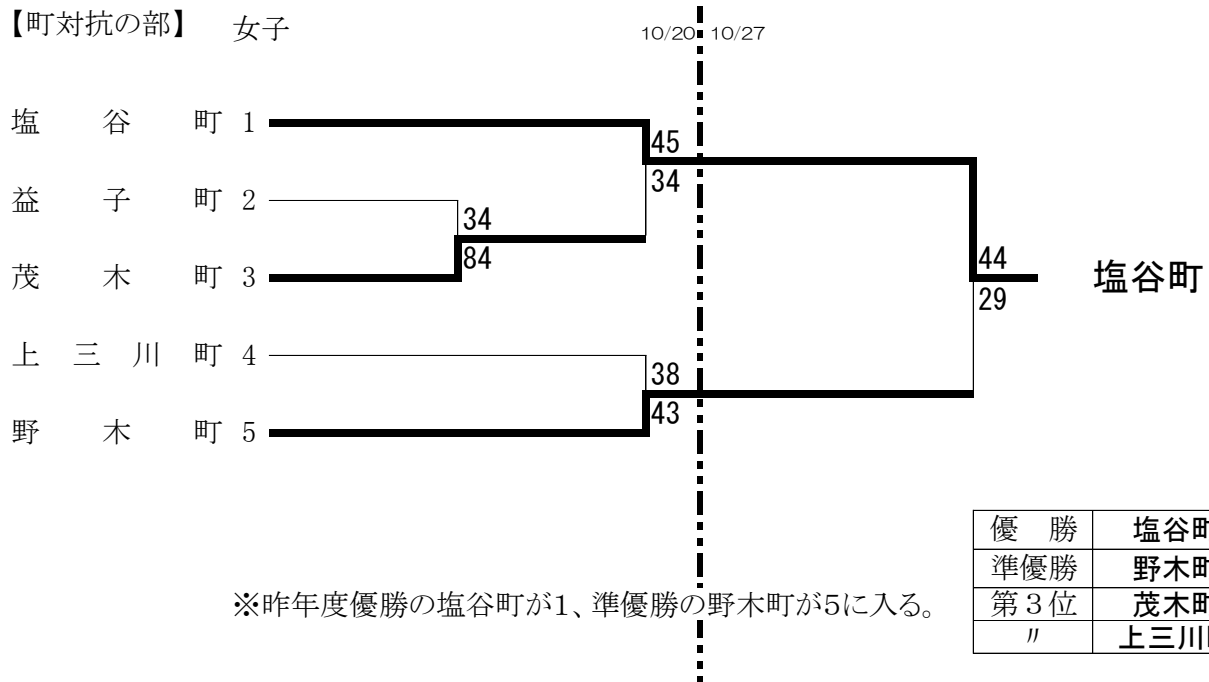

※昨年度優勝の塩谷町が1、準優勝の野木町が5に入る。

ソフトテニス

【市対抗の部】

期日・会場 : 10/20 県総合運動公園テニスコート

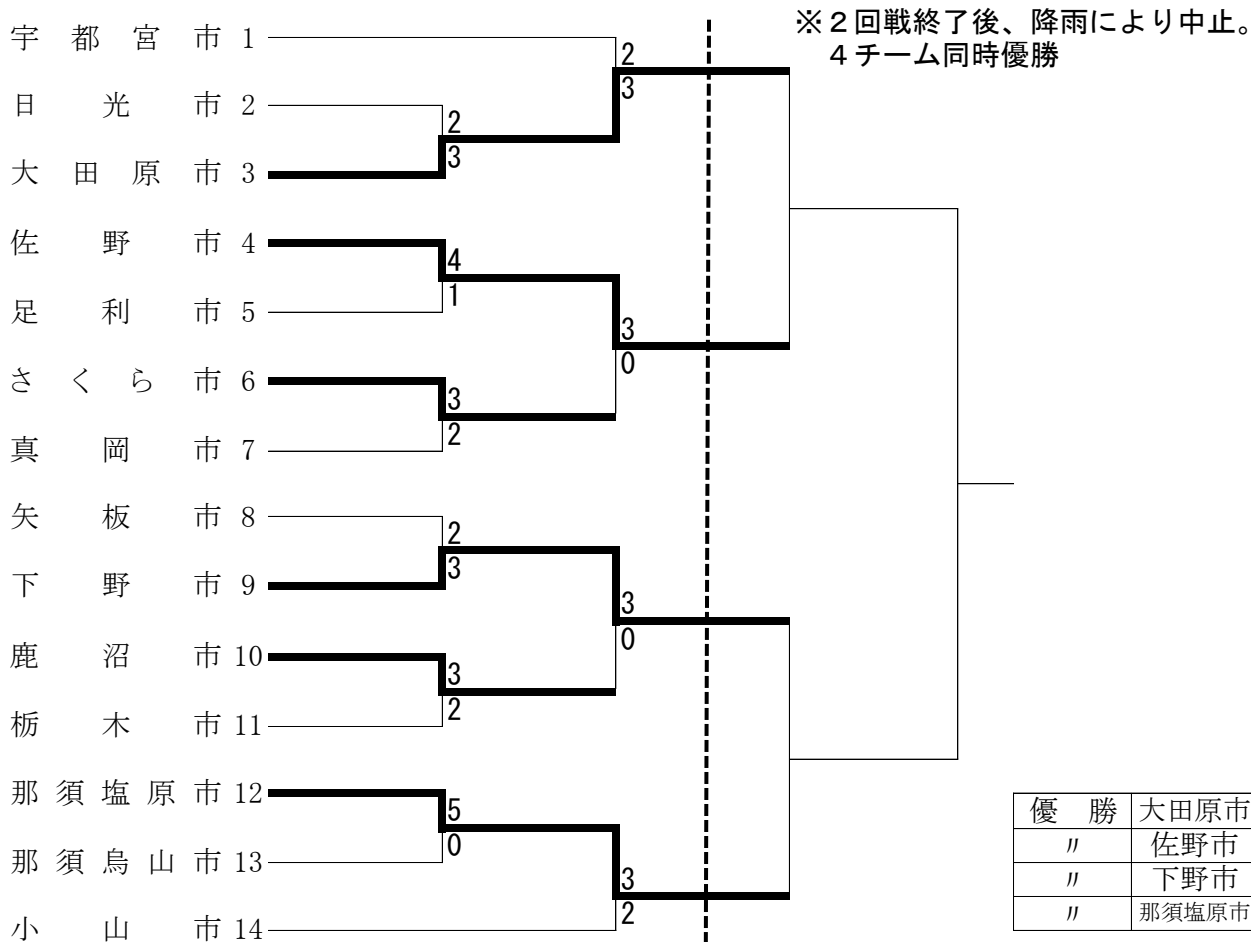

※昨年度優勝の宇都宮市が1、準優勝の小山市が14に入る。

【町対抗の部】

期日・会場 : 10/20 県総合運動公園テニスコート

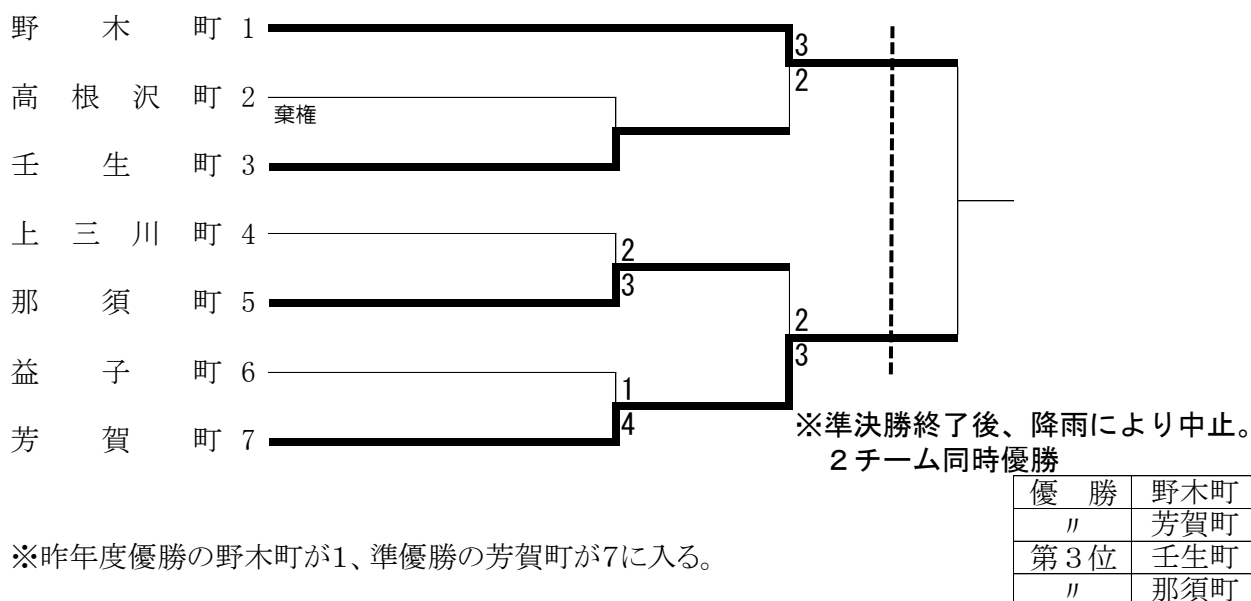

※昨年度優勝の野木町が1、準優勝の芳賀町が7に入る。

テニス

【市対抗の部】 期日・会場 : 10/27 県総合運動公園テニスコート

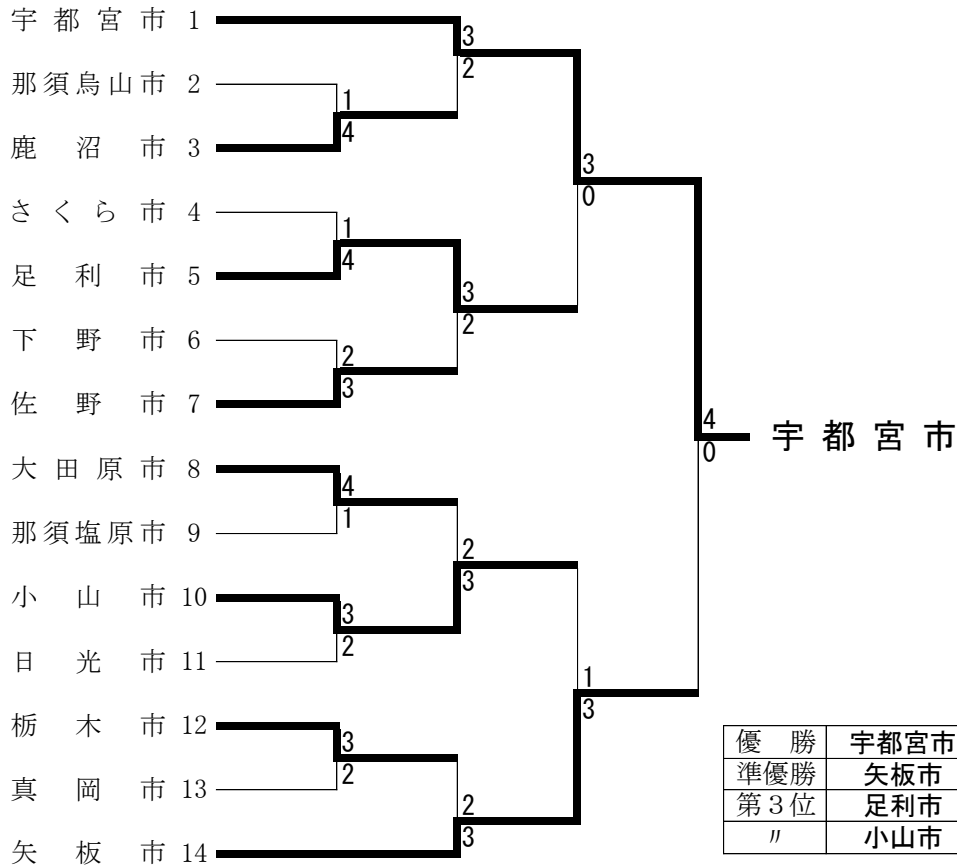

※昨年度優勝の宇都宮市が1、準優勝の矢板市が14に入る。

【町対抗の部】 期日・会場 : 10/27 県総合運動公園テニスコート

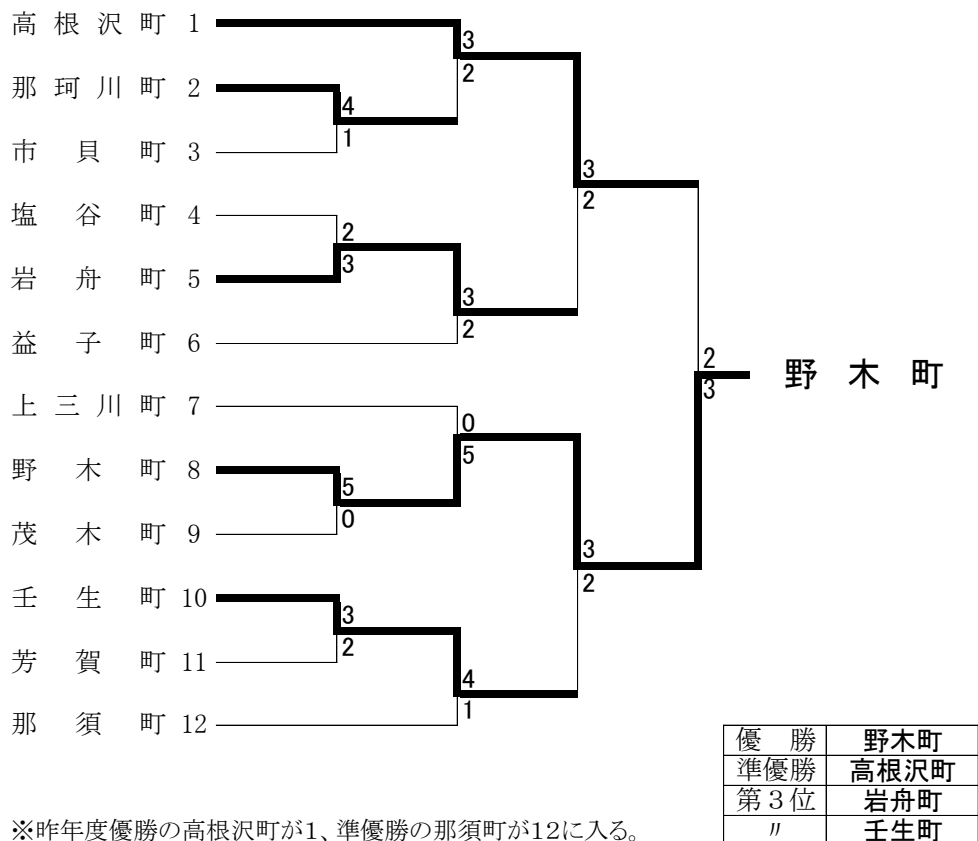

※昨年度優勝の高根沢町が1、準優勝の那須町が12に入る。

サッカー

【市対抗の部】 期日 10/20 石井緑地(1・2・3・4)
 /会場 10/27 県総合運動公園サッカー場(B・C)

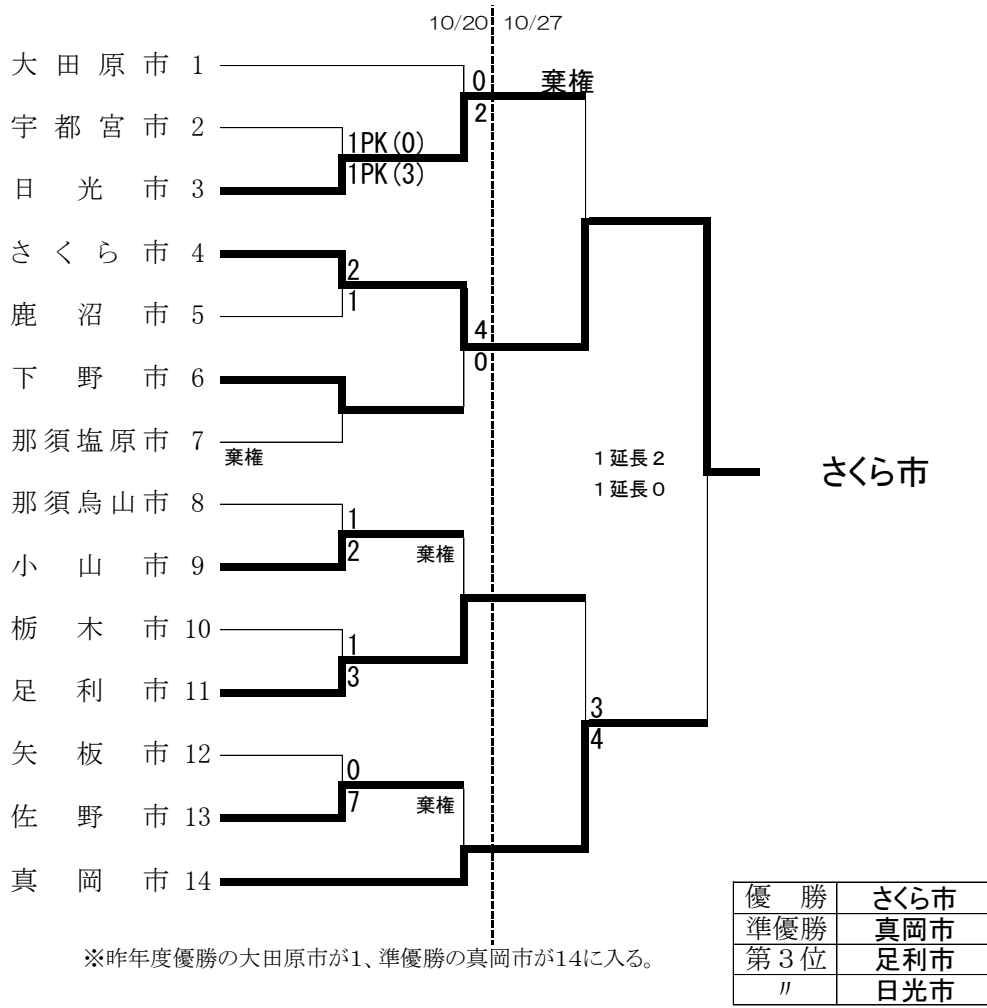

【町対抗の部】 期日 10/20 県総合運動公園サッカー場(B・C)
 /会場 10/27 県総合運動公園サッカー場(B・C)

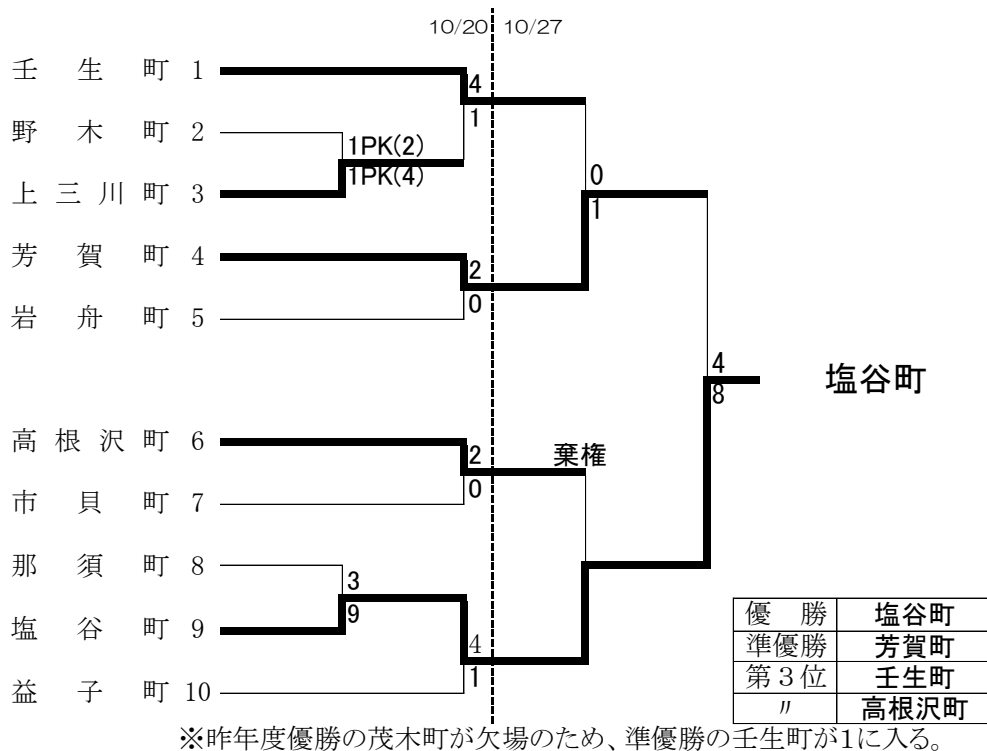

剣 道

【市対抗の部】 期 日：平成25年10月20日(日)
会 場：宇都宮市河内体育館

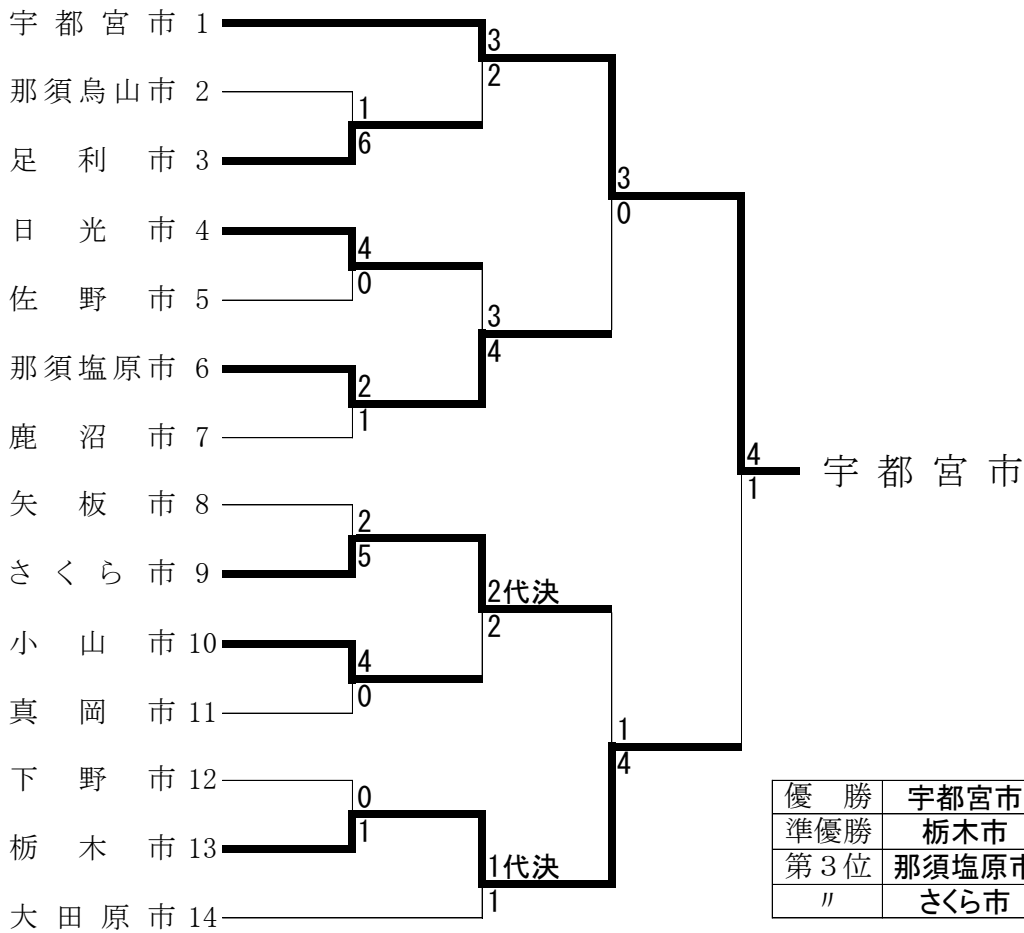

※昨年度優勝の宇都宮市が1、準優勝の大田原市が14にはいる。

【町対抗の部】 期 日：平成25年10月20日(日)
会 場：宇都宮市河内体育館

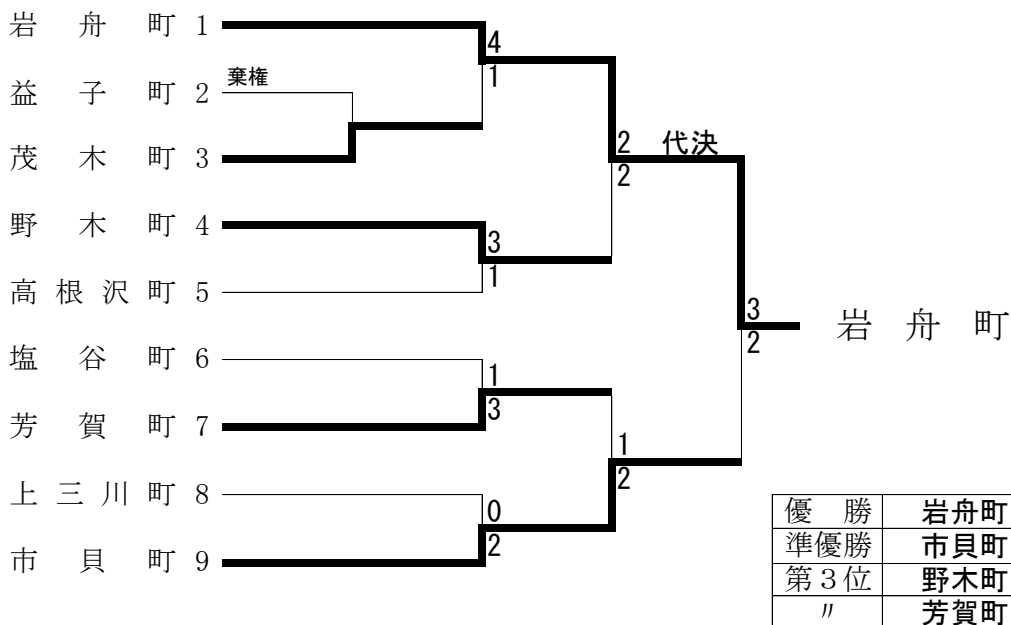

※昨年度優勝の岩舟町が1、準優勝の市貝町が9に入る。

柔道

期 日 : 平成25年10月20日(日)
 会 場 : 栃木県武道館

【市対抗の部】

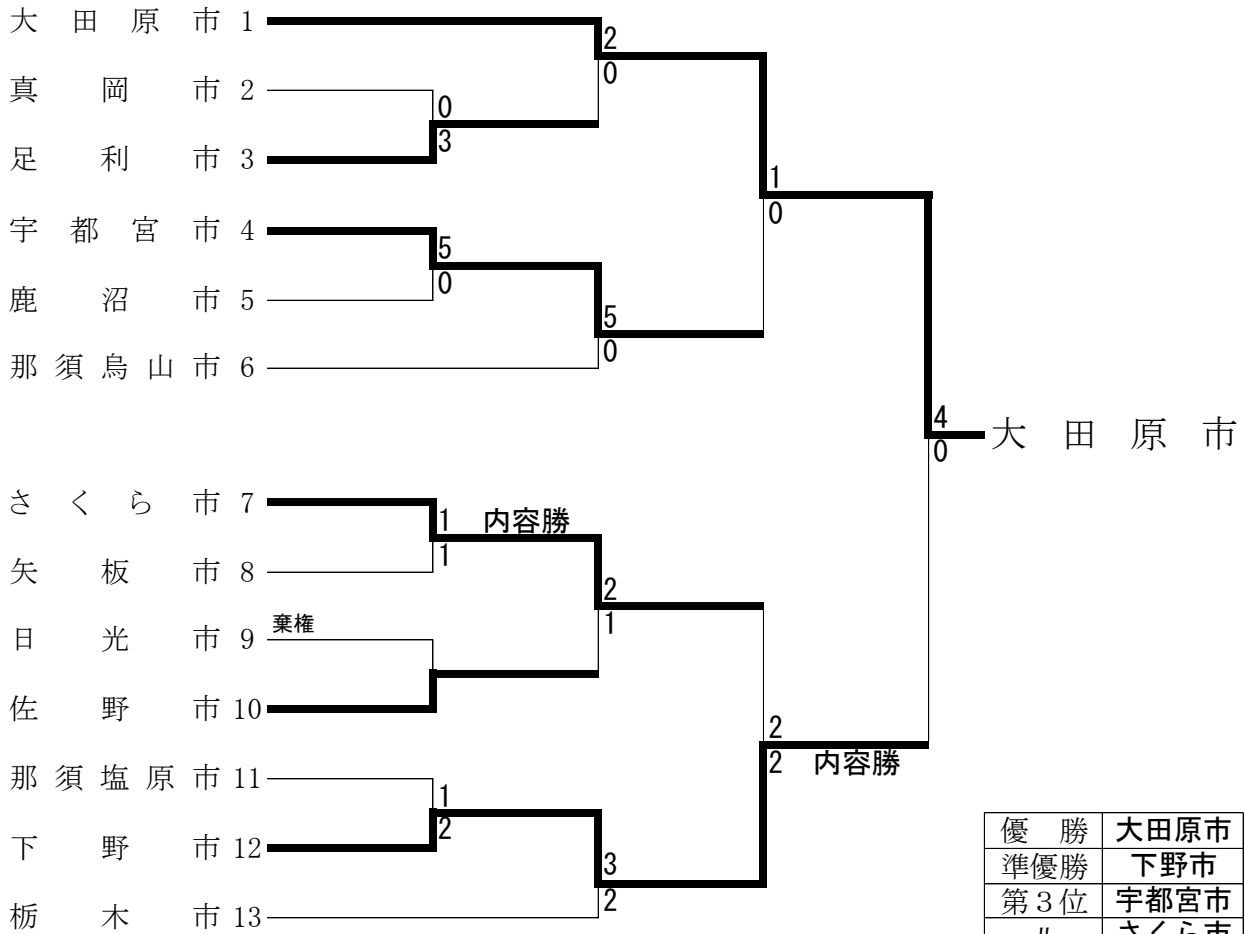

※昨年度優勝の大田原市が1、準優勝の栃木市が13にはいる。

【町対抗の部】

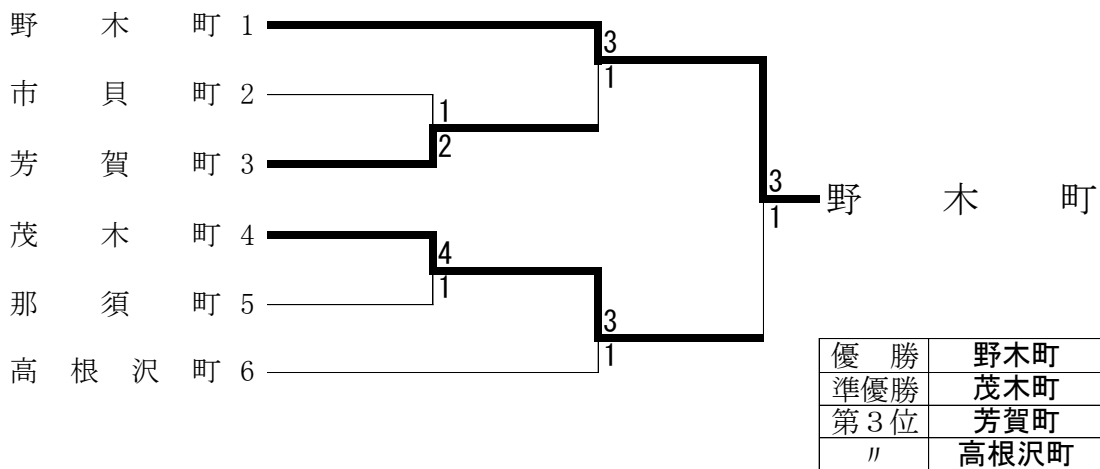

※昨年度優勝の野木町が1、準優勝の高根沢町が6に入る。

弓 道

期 日 :平成25年10月27日(日)
 会 場 :宇都宮市弓道場(屋板運動場内)

市 名		1回目	2回目	計	順位	
市 対 抗 の 部	1	宇 都 宮 市	20	18	38	1
	2	矢 板 市				棄権
	3	那 須 塩 原 市	7	12	19	10
	4	佐 野 市	9	13	22	9
	5	下 野 市	15	8	23	7
	6	さ くら 市	4	12	16	11
	7	日 光 市				棄権
	8	真 岡 市	14	15	29	5
	9	栃 木 市	15	15	30	4
	10	小 山 市	11	12	23	8
	11	足 利 市	24	14	38	2
	12	大 田 原 市	13	16	29	6
	13	鹿 沼 市	18	16	34	3

※同スコアは決定戦の末順位決定

町 名		1回目	2回目	計	順位	
町 対 抗 の 部	1	益 子 町	19	10	29	1
	2	那 珂 川 町	5	4	9	9
	3	那 須 町	8	14	22	5
	4	野 木 町	11	15	26	2
	5	茂 木 町	7	13	20	8
	6	上 三 川 町	12	10	22	4
	7	高 根 沢 町	9	12	21	7
	8	壬 生 町	9	12	21	6
	9	芳 賀 町	9	14	23	3

※同スコアは決定戦又は競技人数により順位決定

クレー射撃

期 日 :平成25年10月27日(日)
 会 場 :ニッコー栃木総合射撃場

得点表

	市名	得点		得点合計	総合順位
		トラップ	スキート		
市 対 抗 の 部	1 真岡市	188	78	266	7
	2 小山市	217	109	326	1
	3 日光市	173	92	265	8
	4 大田原市	162	97	259	10
	5 鹿沼市	189	72	261	9
	6 足利市	192	83	275	6
	7 宇都宮市	208	108	316	2
	8 矢板市	173	82	255	11
	9 那須塩原市	195	105	300	3
	10 栃木市	216	79	295	4
	11 那須烏山市	138	82	220	12
	12 佐野市	194	96	290	5

得点表

	町名	得点		得点合計	総合順位
		トラップ	スキート		
町 対 抗 の 部	1 岩舟町	107	50	157	3
	2 那須町	99	45	144	6
	3 塩谷町	92	54	146	4
	4 市貝町	67	26	93	10
	5 芳賀町	77	38	115	7
	6 野木町	98	46	144	5
	7 茂木町	66	45	111	8
	8 益子町	115	46	161	1
	9 壬生町	115	45	160	2
	10 那珂川町	59	42	101	9

ライフル射撃

期 日 :平成25年10月20日(日)
 会 場 :県北体育館

得点表

	市名	ビームライフル			合計得点	順位
		1	2	3		
市 対 抗 の 部	1 矢板市	360	353	331	1044	7
	2 真岡市	395	392	397	1184	1
	3 大田原市	390	351	345	1086	4
	4 足利市	377	376	348	1101	3
	5 宇都宮市	279	392	382	1053	6
	6 栃木市	305	316	345	966	8
	7 那須塩原市	388	388	364	1140	2
	8 鹿沼市	352	384	330	1066	5

得点表

	町名	ビームライフル			合計得点	順位
		1	2	3		
町 対 抗 の 部	1 茂木町	392	381	339	1112	3
	2 市貝町	379	338	347	1064	5
	3 芳賀町	353	298	361	1012	6
	4 那須町	283	362	280	925	7
	5 高根沢町	358	364	380	1102	4
	6 岩舟町	365	357	393	1115	2
	7 野木町	260	178	316	754	8
	8 上三川町	394	364	381	1139	1

グラウンド・ゴルフ

期 日 : 平成25年10月20日(日)
 会 場 : 鬼怒グリーンパーク上流広場

得点表

市名					
		合計得点	順位		
市 対 抗 の 部	1	栃木市	273	9	
	2	宇都宮市	265	4	
	3	さくら市	264	2	※最小打数による
	4	真岡市	255	1	
	5	足利市	281	11	
	6	佐野市	283	12	
	7	小山市	264	3	※最小打数による
	8	下野市	276	10	
	9	那須塩原市	270	7	
	10	鹿沼市	267	5	※最小打数による
	11	那須烏山市	286	13	
	12	大田原市	271	8	
	13	矢板市	267	6	※最小打数による
	14	日光市	欠		

得点表

町名					
		合計得点	順位		
町 対 抗 の 部	1	那須町	278	3	
	2	塩谷町	303	8	※最小打数による
	3	高根沢町	258	1	
	4	上三川町	272	2	
	5	市貝町	282	4	
	6	茂木町	289	6	
	7	壬生町	欠		
	8	野木町	284	5	
	9	芳賀町	303	7	※最小打数による