

水球競技・女子 組合せ及び日程

期 日 2021年6月19日(土)・20日(日)

会 場 栃木県立温水プール館

第1日 6月19日(土) (ゲームNo.1~No.8)

Aブロック	Bブロック
東京都	千葉県
神奈川県	山梨県
群馬県	栃木県
埼玉県	茨城県

順位	Aブロック	Bブロック
1位		
2位		
3位		
4位		

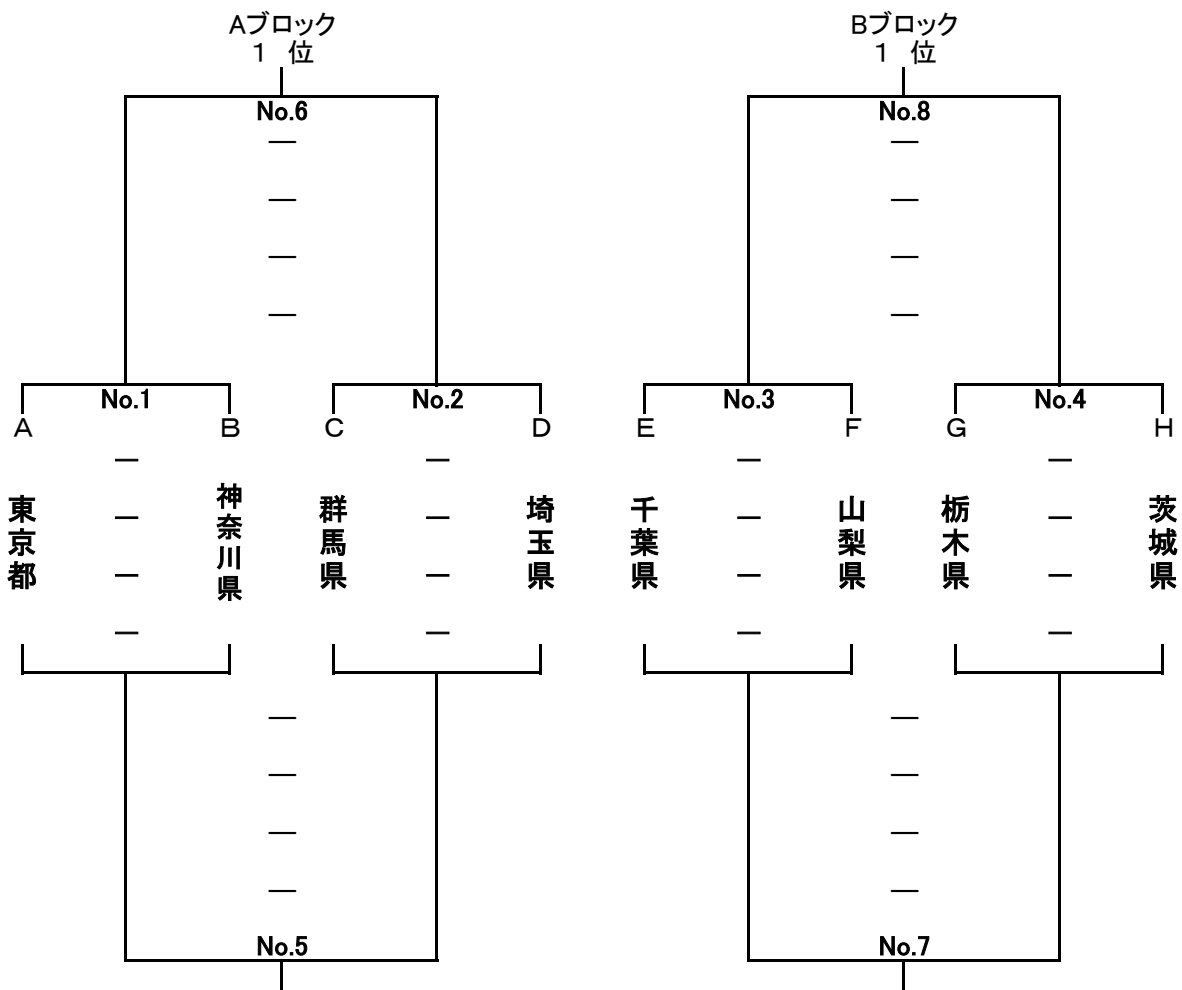

試合時間

No.1 9:00~ No.2 10:00~ No.3 11:00~ No.4 12:00~
No.5 13:00~ No.6 14:00~ No.7 15:00~ No.8 16:00~

第2日 6月20日(日) (ゲームNo.9~No.14)

No.9 Aブロック 2・3位決定戦

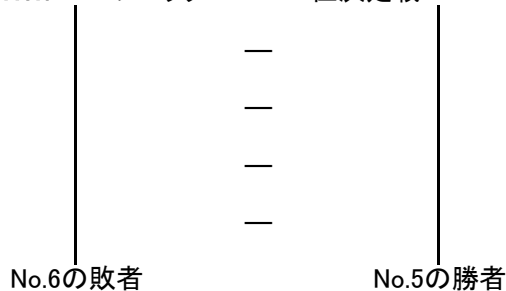

No.10 Bブロック 2・3位決定戦

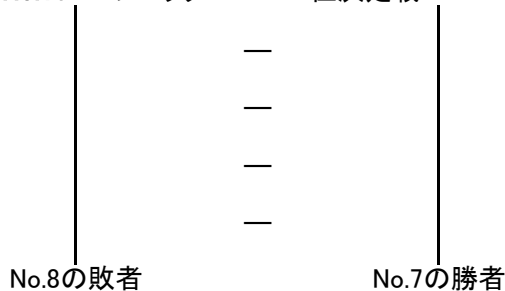

No.11 代表権 1位決定戦

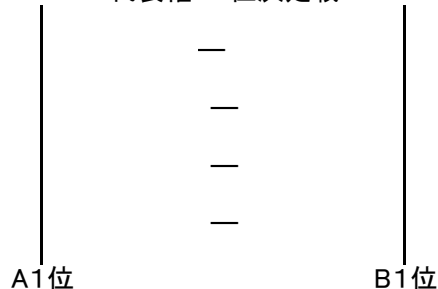

No.12 代表権

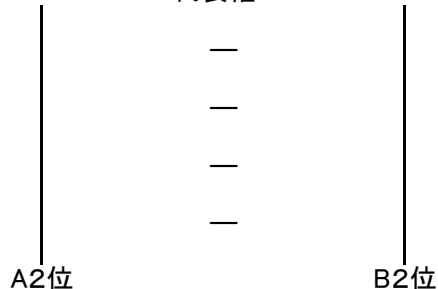

No.13

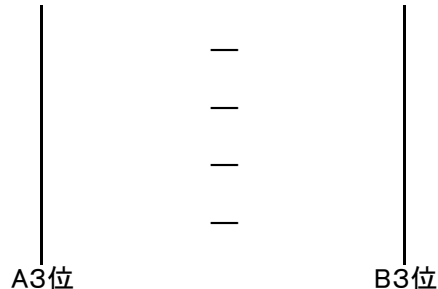

No.14 代表権 3位決定戦

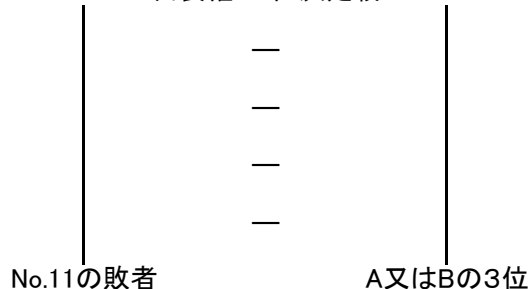

試合時間

No.9 9:00~	No.10 10:00~	No.11 11:00~	No.12 12:05~
No.13 13:10~	No.14 15:10~		

(今年度競技規定)

- 1 No.1~No.10およびNo.13のゲームは5分×4ピリオドで行う。
- No.11、No.12、No.14のゲームは8分×4ピリオドの正式計時で行う。
- 2 全てのゲーム (No.1~No.14)において同点が生じた場合は、ペナルティー・シュート戦を行う。
- 3 No.1~No.10およびNo.13のゲームにおいて2ピリオド終了時で10点差、3ピリオド以降は10点差となった時点で時点でコールドゲームを採用する。
- No.11、No.12、No.14のゲームにおいて2ピリオド終了時で15点差、3ピリオド以降は15点差となった時点でコールドゲームを採用する。
- 4 ゲームNo.9・No.10は、ゲームNo.1~4ですす対戦済の場合、その結果を生かし省略する。
- 5 ゲームNo.13はゲームNo.11・No.12の結果、勝者がAまたはBに偏った場合に実施する。
ただし、勝者側のブロックで2・3位決定戦 (No.9またはNo.10)を行っている場合には省略する。
- 6 ゲームNo.14 はゲームNo.11・No.12・No.13の結果、勝者がAまたはBに偏った場合に実施する。
ただし、ゲームNo.13が省略となった場合はゲームNo.12の30分後に実施する。
- 7 ゲームが省略された場合、順次繰り上げてゲームを実施する。ただし、ゲームが連続する場合には、60分の休憩をとる。

水球競技・少年男子 組合せ及び日程

期 日 2021年6月26日(土)・27日(日)

会 場 栃木県立温水プール館

第1日 6月26日(土) (ゲームNo.1~No.8)

Aブロック	Bブロック
埼玉県	茨城県
山梨県	群馬県
千葉県	神奈川県
栃木県	東京都

順位	Aブロック	Bブロック
1位		
2位		
3位		
4位		

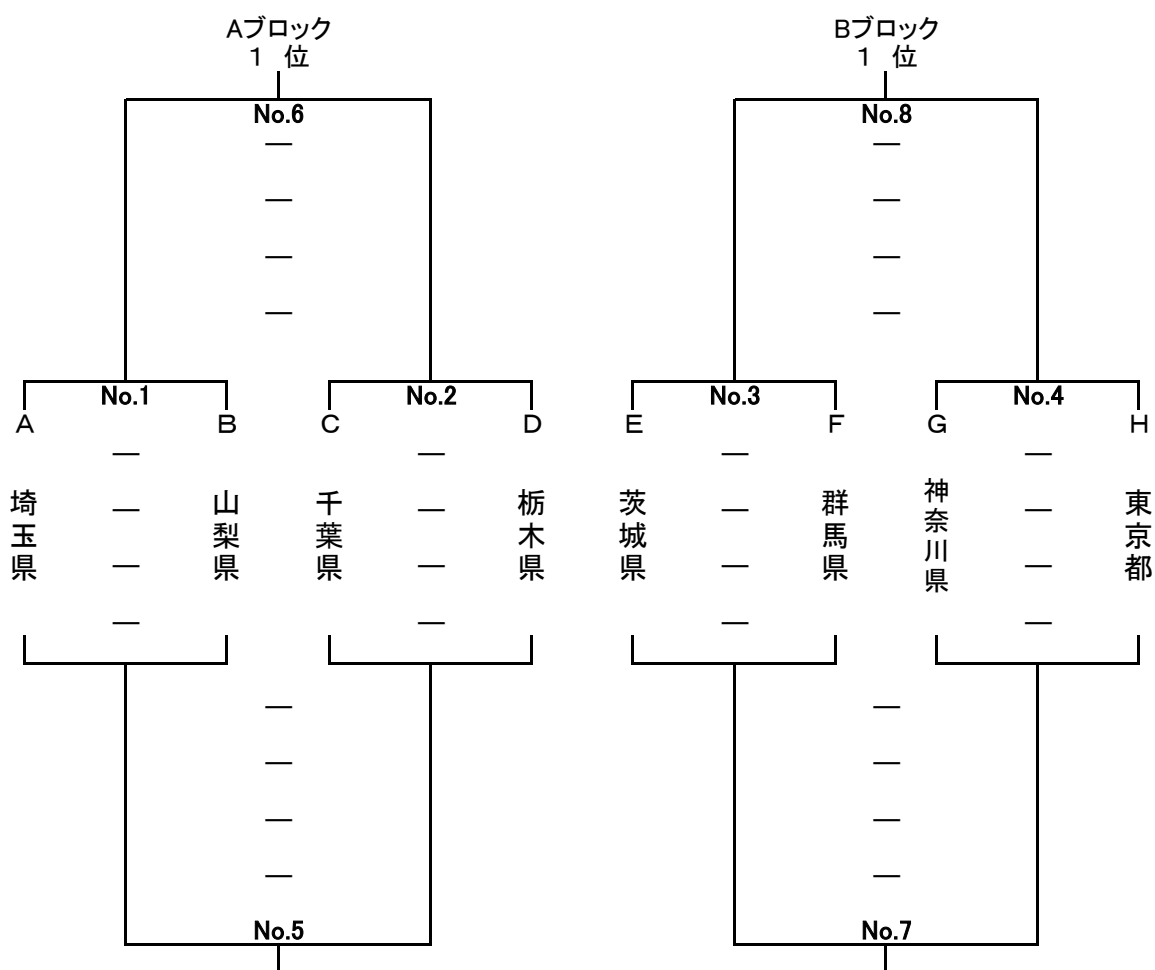

試合時間

No.1 9:00~

No.2 10:05~

No.3 11:10~

No.4 12:15~

No.5 13:20~

No.6 14:25~

No.7 15:30~

No.8 16:35~

第2日 6月27日(日) (ゲームNo.9~No.14)

No.9 Aブロック 2・3位決定戦

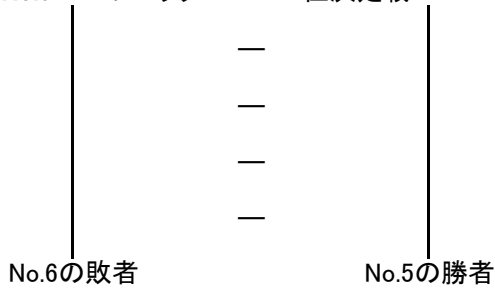

No.10 Bブロック 2・3位決定戦

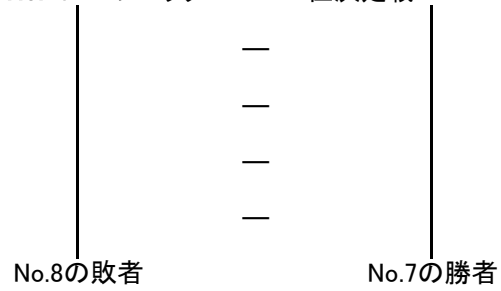

No.11 代表権 1位決定戦

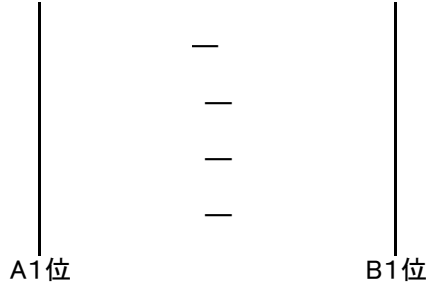

No.12 代表権

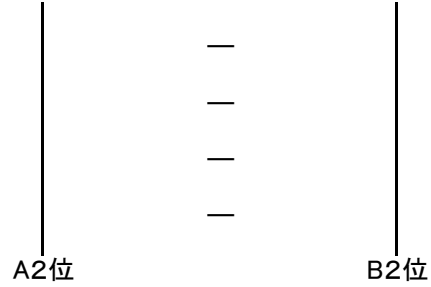

No.13

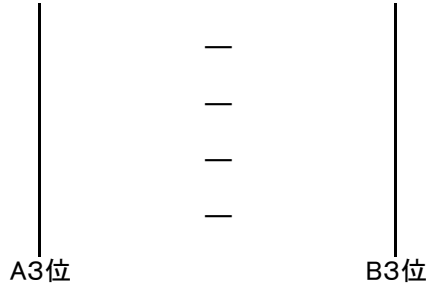

No.14 代表権 3位決定戦

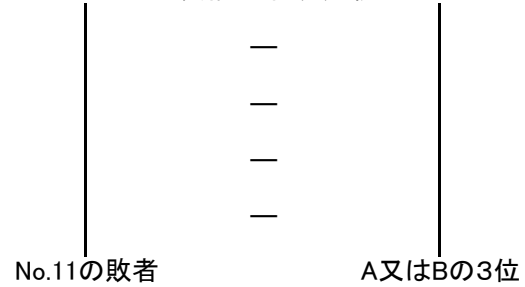

試合時間

No.9 9:00~

No.10 10:05~

No.11 11:10~

No.12 12:15~

No.13 13:20~

No.14 15:25~

(今年度競技規定)

- 1 全てのゲームは、8分×4ピリオドの正式計時で行う。
- 2 全てのゲーム(No.1~No.14)において同点が生じた場合は、ペナルティー・シュート戦を行う。
- 3 全てのゲーム(No.1~No.14)において2ピリオド終了時で15点差、3ピリオド以降は15点差となった時点でコールドゲームを採用する。
- 4 ゲームNo.9・No.10は、ゲームNo.1~4ですすでに対戦済の場合、その結果を生かし省略する。
- 5 ゲームNo.13はゲームNo.11・No.12の結果、勝者がAまたはBに偏った場合に実施する。
ただし、勝者側のブロックで2・3位決定戦(No.9またはNo.10)を行っている場合には省略する。
- 6 ゲームNo.14はゲームNo.11・No.12・No.13の結果、勝者がAまたはBに偏った場合に実施する。
ただし、ゲームNo.13が省略となった場合はゲームNo.12の30分後に実施する。
- 7 ゲームが省略された場合、順次繰り上げてゲームを実施する。ただし、ゲームが連続する場合には、60分の休憩をとる。